

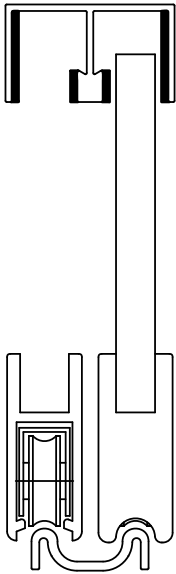

Programm-Übersicht

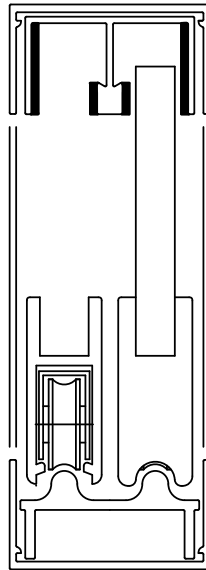

SUPRA



SUPRA-Rahmenbeschlag
(Einschuhmaterial)

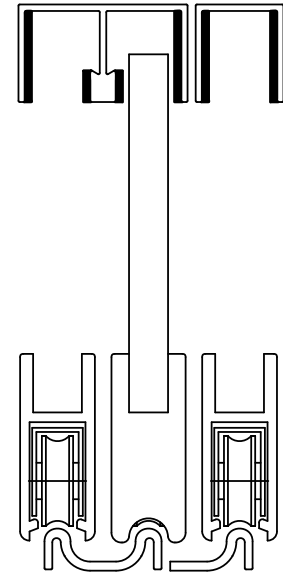

SUPRA-Dreibahnbeschlag

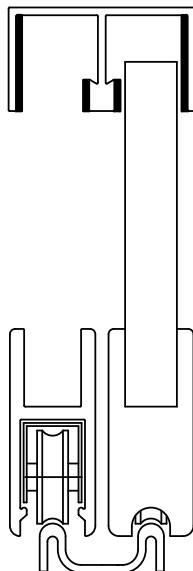

ROBUSTUS

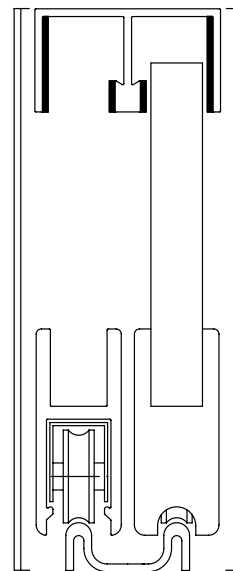

ROBUSTUS mit vertikalem
Rahmenprofil



Programm-Übersicht

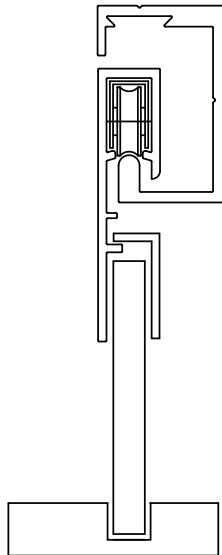

PENDA

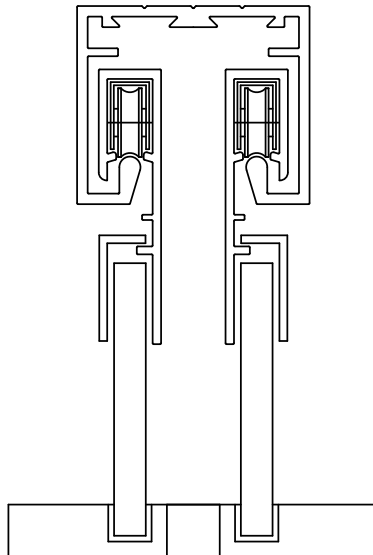

BIPENDA

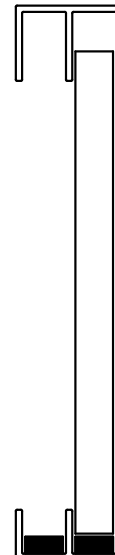

DURA / DURUS

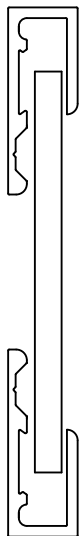

SPIEGELHALTEPROFILE

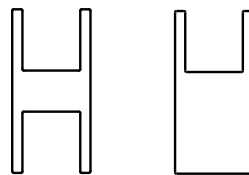

MITTEL-, END-, ECKPROFILE

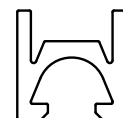

LOCH-, SPIEGELLOCHSCHIENE

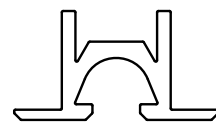

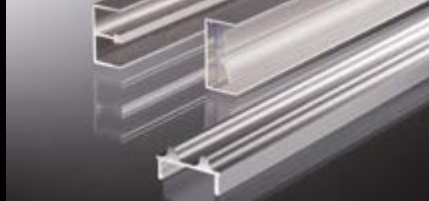

supra-Baukastensystem

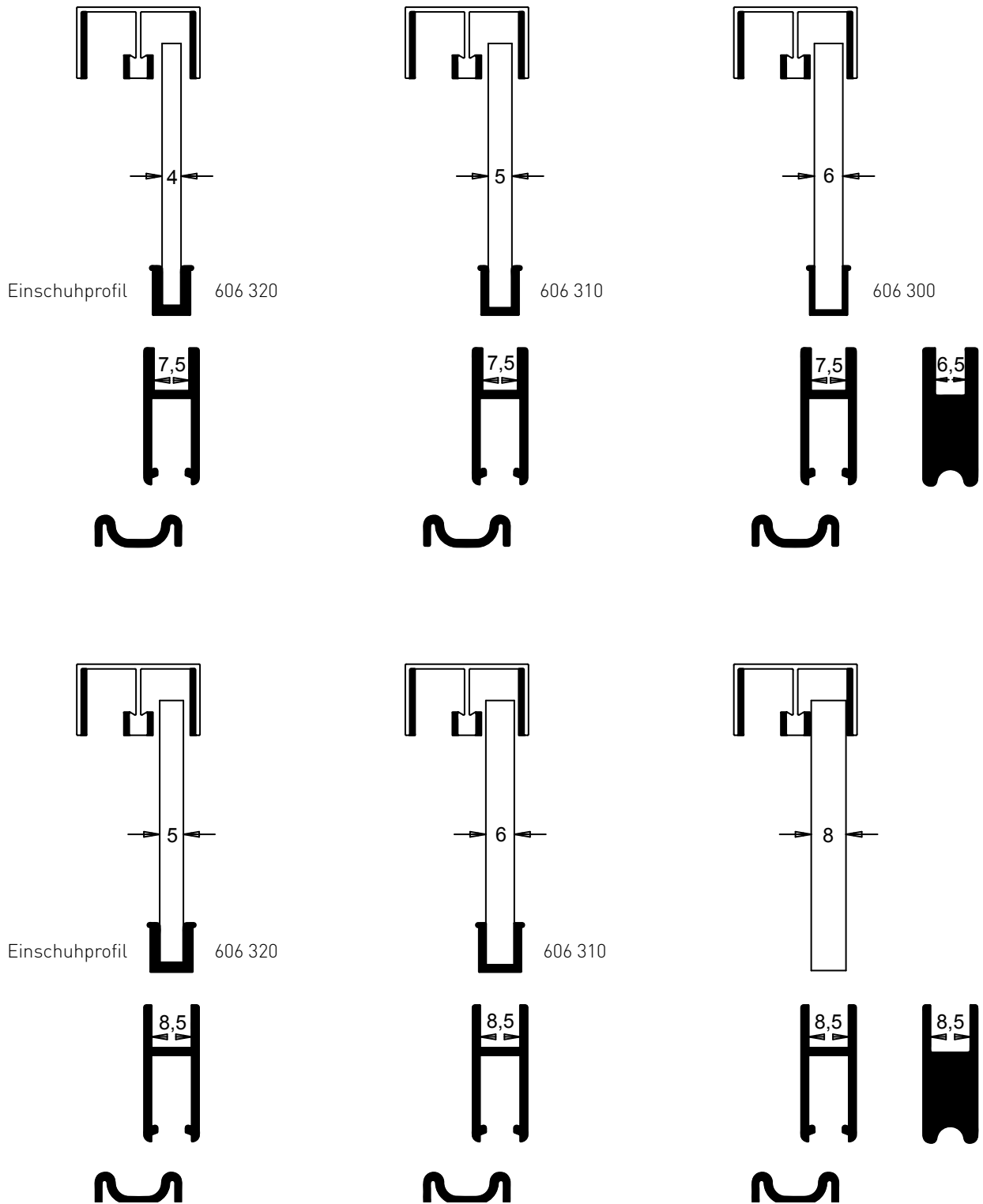

Reduzierte Lagerhaltung: gleiches Doppel-Führungsprofil, gleiche Doppel-Laufschiene, gleiches Laufwerk, gleiche Endplatte, gleiches Laufschuhschloss für die Glasstärken 4, 5, 6 und 8 mm.

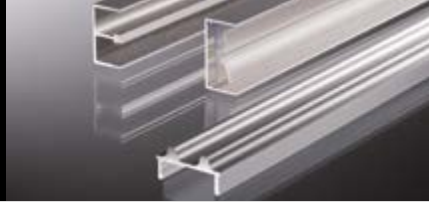

supra Beschlag bis 8 mm Glasstärke

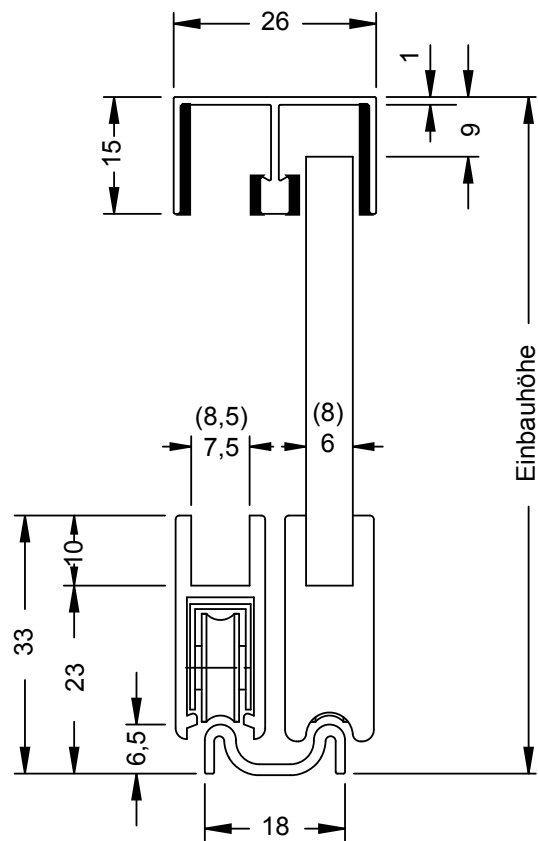

Glaschnittsmaß:
Einbauhöhe ./ 32

(Einschuhmaterial
unberücksichtigt)

Maximale Belastung
bei 2 Laufwerken ca. 25 kg
bei 4 Laufwerken ca. 50 kg

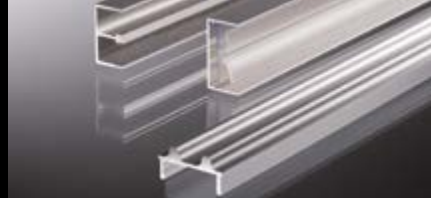

supra Beschlag bis 8 mm Glasstärke

	Bezeichnung	Artikelnummer	Ausführung
	Doppel-Führungsprofil mit Schutzfolie abgeklebt Länge: 5 Meter	605 010.5000.110	AL E 6 / EV 1 naturton
		.120	AL E 1 / C 31 alinoxfarbig
		.130	AL E 6 / EV 3 goldfarbig
	Doppel-Führungsprofil beflockt mit Schutzfolie abgeklebt Länge: 5 Meter	605 020.5000.110	AL E 6 / EV 1 naturton
		.120	AL E 1 / C 31 alinoxfarbig
		.130	AL E 6 / EV 3 goldfarbig
	VE: 20 Meter schutzverpackt	.510	AL pulverbeschichtet / weiß
	Laufschuh bis 6 mm Glasstärke mit Schutzfolie abgeklebt Länge: 5 Meter	605 030.5000.110	AL E 6 / EV 1 naturton
		.120	AL E 1 / C 31 alinoxfarbig
		.130	AL E 6 / EV 3 goldfarbig
	Laufschuh bis 8 mm Glasstärke mit Schutzfolie abgeklebt Länge: 5 Meter	605 040.5000.110	AL E 6 / EV 1 naturton
		.120	AL E 1 / C 31 alinoxfarbig
		.130	AL E 6 / EV 3 goldfarbig
	VE: 20 Meter schutzverpackt	.510	AL pulverbeschichtet / weiß
	Laufwerk mit Stahl-Kugellagerrolle kunststoffummantelt VE: 100 Stück	605 050.0000.440	Federstahl-Gehäuse verzinkt
	Endplatte ausgeklinkt bis 6 mm Glasstärke VE: 100 Stück	605 070.0000.610	KU weißaluminium
		.620	KU alinoxfarbig
		.635	KU goldfarbig
	Endplatte ausgeklinkt bis 8 mm Glasstärke VE: 100 Stück	605 071.0000.610	KU weißaluminium
		.620	KU alinoxfarbig
		.635	KU goldfarbig
		.510	KU weiß
	Doppel-Laufschiene mit Doppel-Klebeband zur Schnellmontage Länge: 5 Meter	605 090.5000.110	AL E 6 / EV 1 naturton
		.120	AL E 6 / C 31 alinoxfarbig
		.130	AL E 6 / EV 3 goldfarbig
		.510	AL pulverbeschichtet/weiß

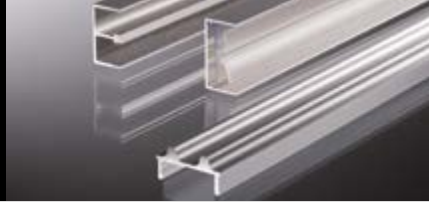

supra Rahmenbeschlag bis 8 mm Glasstärke

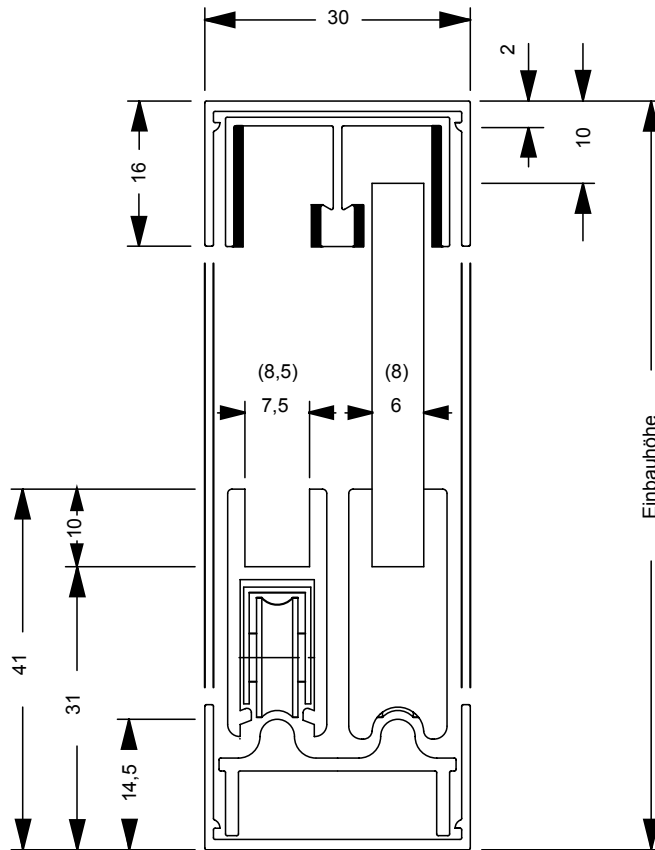

Glaszuschnittsmaß:
Einbauhöhe ./ 41

(Einschuhmaterial
unberücksichtigt)

Maximale Belastung
bei 2 Laufwerken ca. 25 kg
bei 4 Laufwerken ca. 50 kg

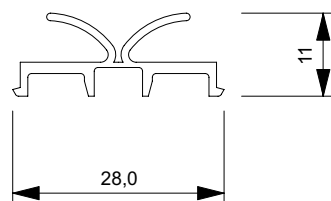
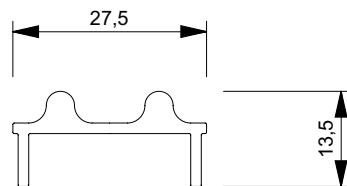

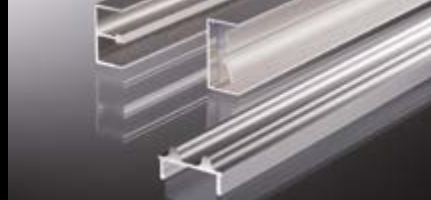

supra Rahmenbeschlag bis 8 mm Glasstärke

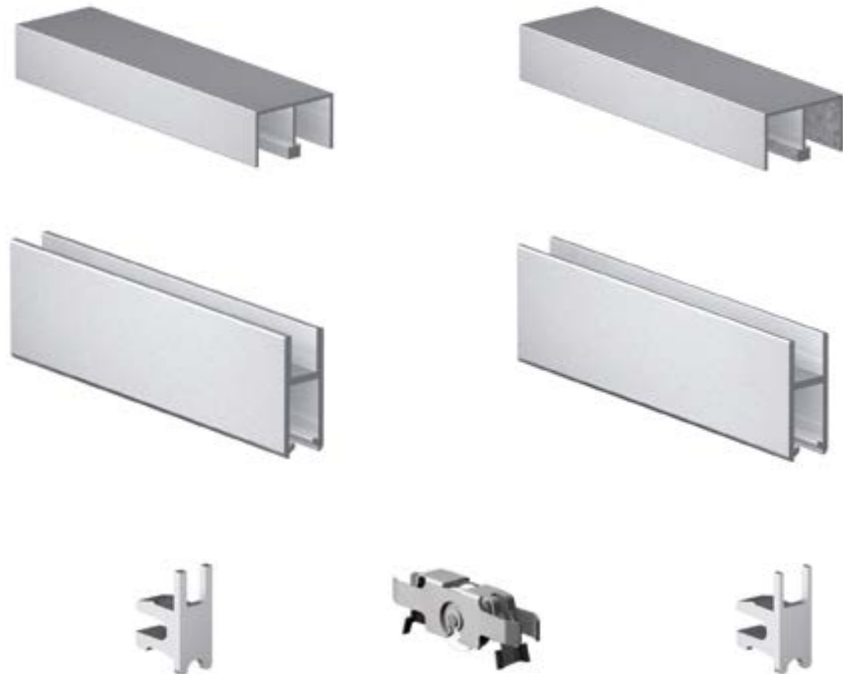

SUPRA - System-Komponenten von Seite 08

	Bezeichnung	Artikelnummer	Ausführung
	Rahmen-Laufschiene Länge: 5 Meter	606 100.5000.110	AL E 6 / EV 1 naturton
		.120	AL E 6 / C 31 alinoxfarbig
		.130	AL E 6 / EV 3 goldfarbig
	Rahmenprofil mit Schutzfolie abgeklebt Länge: 5 Meter	606 110.5000.110	AL E 6 / EV 1 naturton
		.120	AL E 1 / C 31 alinoxfarbig
		.130	AL E 6 / EV 3 goldfarbig
	Staubschutz- und Anschlag-Einlage für Rahmenprofil Länge: 5 Meter	606 120.5000.305	KU transparent

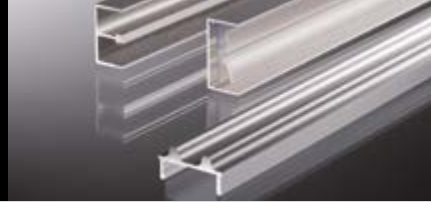

supra Beschlag bis 8 mm Glasstärke



Optimale seitliche Lösung:

Rahmenprofil mit Staubschutz-
und Anschlag-Einlage

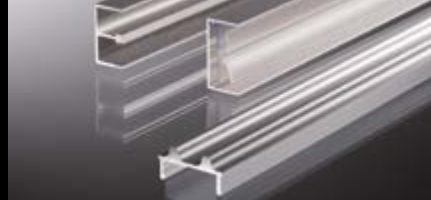

supra Beschlag / Zubehör



Bezeichnung	Artikelnummer	Ausführung
Rahmenprofil mit Schutzfolie abgeklebt Länge: 5 Meter	606 110.5000.110	AL E 6 / EV 1 naturton
	.120	AL E 1 / C 31 alinoxfarbig
	.130	AL E 6 / EV 3 goldfarbig
Rahmenprofil schutzverpackt Länge: 5 Meter VE: 20 Meter	606 110.5000.510	AL pulverbeschichtet / weiß



Staubschutz- und Anschlag-Einlage für Rahmenprofil Länge: 5 Meter	606 120.5000.305	KU transparent
--	------------------	----------------

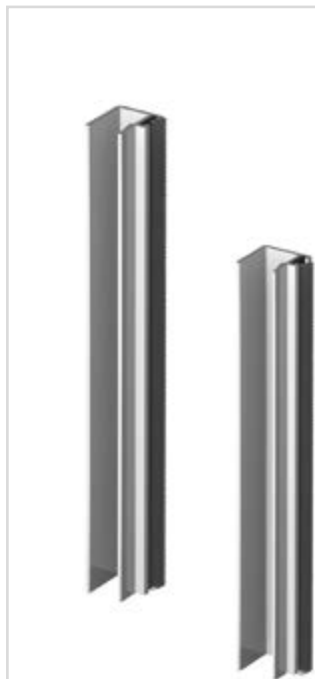

Staubschutzleiste mit Haarborstendichtung Länge: 5 Meter VE: 10 Meter für 6 mm Glasstärke	606 350.5000.110	AL E 6 / EV 1 naturton
	606 360.5000.110	AL E 6 / EV 1 naturton

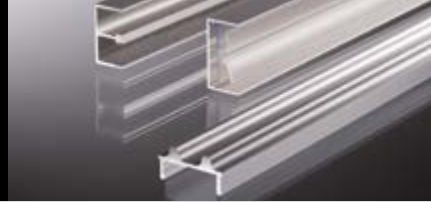

supra Beschlag bis 8 mm Glasstärke

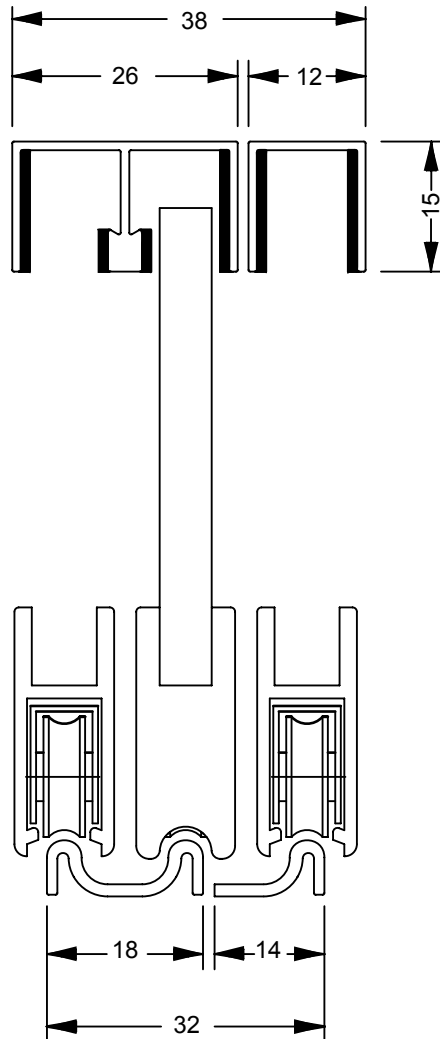



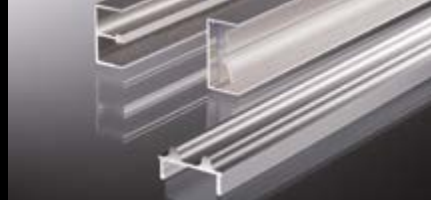

SUPRA
in Dreibahn-Anordnung

Bitte geben Sie uns bei Ihrer Bestellung einen Hinweis,
ob Sie bei Drei- oder Mehrbahn-Anlagen **SUPRA SECURA-Schlösser** einsetzen möchten.



supra Beschlag / Zubehör

	Bezeichnung	Artikelnummer	Ausführung
	<p>Einbahn-Führungsprofil beflockt mit Schutzfolie abgeklebt 15 x 12 x 15 x 1 mm Länge: 5 Meter</p>	606 220.5000.110	AL E 6 / EV 1 naturton
	<p>Einbahn-Laufschiene mit Doppel-Klebeband zur Schnellmontage Länge: 5 Meter</p>	606 290.5000.110	AL E 6 / EV 1 naturton
	<p>Einschuhprofil für 6 mm Glasstärke / Laufschuhprofil mit 7,5 mm Glasnutenweite auf Haspeln à 100 Meter</p>	606 300.0000.305	KU transparent
	<p>Einschuhprofil für 5 mm Glasstärke / Laufschuhprofil mit 7,5 mm Glasnutenweite oder für 6 mm Glasstärke / Laufschuhprofil mit 8,5 mm Glasnutenweite auf Haspeln à 100 Meter</p>	606 310.0000.305	KU transparent
	<p>Einschuhprofil für 4 mm Glasstärke / Laufschuhprofil mit 7,5 mm Glasnutenweite oder für 5 mm Glasstärke / Laufschuhprofil mit 8,5 mm Glasnutenweite auf Haspeln à 100 Meter</p>	606 320.0000.305	KU transparent

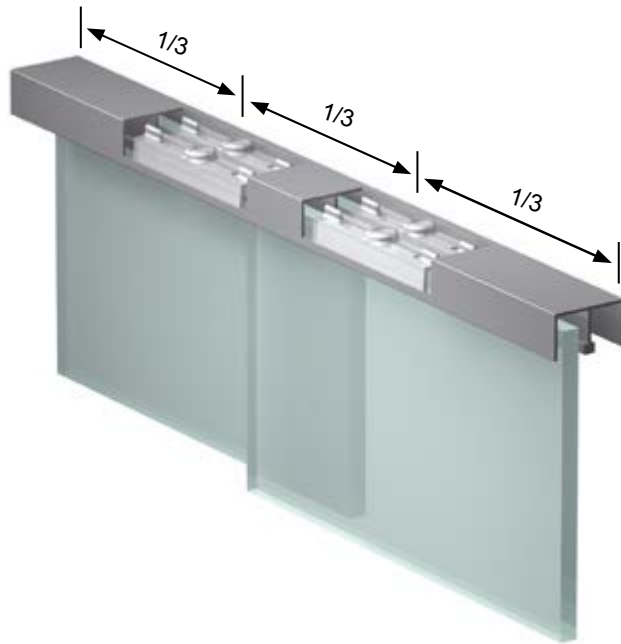
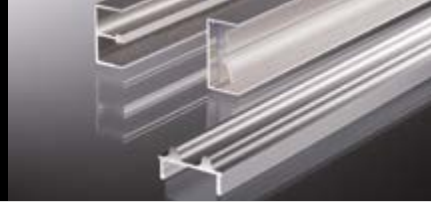





Anordnung von
Klapperschutz / Aushängesicherung
(Nr. 606 410.0000.305) im
Doppel-Führungsprofil
bis 6 mm Glasstärke.

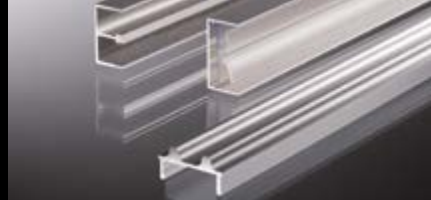

Anordnung von
Anschlagdämpfer / Aushängesicherung
(Nr. 606 420.0000.305) im
Doppel-Führungsprofil
bis 8 mm Glasstärke.



supra Beschlag / Zubehör

	Bezeichnung	Artikelnummer	Ausführung												
	<p>SUPRA / PENDA / BIPENDA Laufwerksetzer</p>	<p>606 400.0000.000</p>	<p>Edelstahl</p>												
	<p>Klapperschutz und Aushängesicherung bis 6 mm Glasstärke für Doppel-Führungsprofile Nr. 605010 / 605020 VE: 100 Stück</p>	<p>606 410.0000.305</p>	<p>KU transparent</p>												
	<p>Anschlagdämpfer und Aushängesicherung bis 8 mm Glasstärke für Doppel-Führungsprofile Nr. 605010 / 605020 VE: 100 Stück</p>	<p>606 420.0000.305</p>	<p>KU transparent</p>												
	<p>Laufschuhgriff bis 8 mm Glasstärke links und rechts ansetzbar VE: 25 Stück</p>	<table border="1"> <tr> <td>606 450.0000 .610</td> <td>KU weißaluminium</td> </tr> <tr> <td>.620</td> <td>KU alinoxfarbig</td> </tr> <tr> <td>.635</td> <td>KU goldfarbig</td> </tr> <tr> <td>.510</td> <td>KU weiß</td> </tr> </table>	606 450.0000 .610	KU weißaluminium	.620	KU alinoxfarbig	.635	KU goldfarbig	.510	KU weiß	<table border="1"> <tr> <td>KU weißaluminium</td> </tr> <tr> <td>KU alinoxfarbig</td> </tr> <tr> <td>KU goldfarbig</td> </tr> <tr> <td>KU weiß</td> </tr> </table>	KU weißaluminium	KU alinoxfarbig	KU goldfarbig	KU weiß
606 450.0000 .610	KU weißaluminium														
.620	KU alinoxfarbig														
.635	KU goldfarbig														
.510	KU weiß														
KU weißaluminium															
KU alinoxfarbig															
KU goldfarbig															
KU weiß															

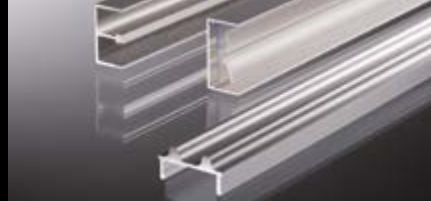



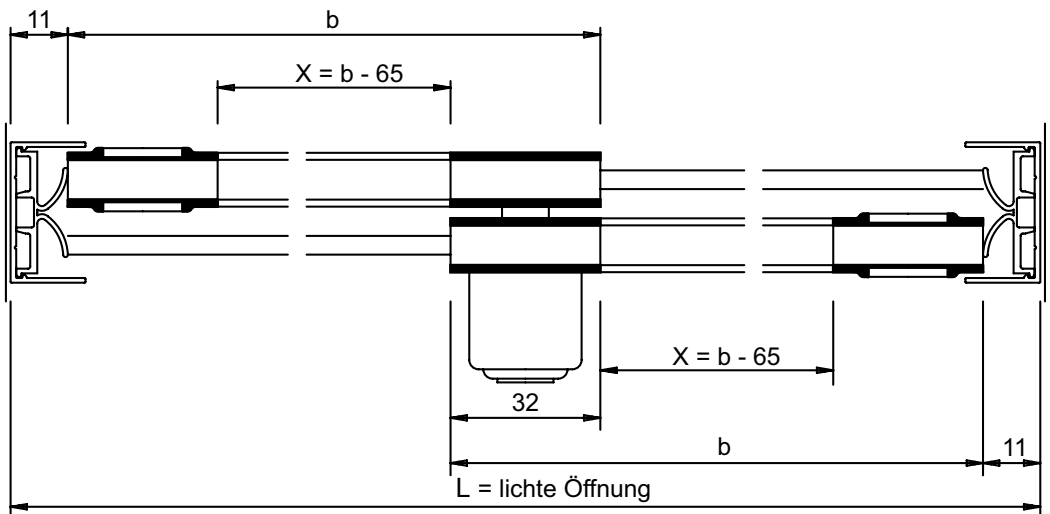
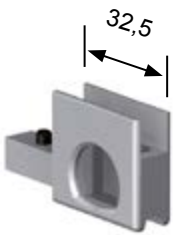
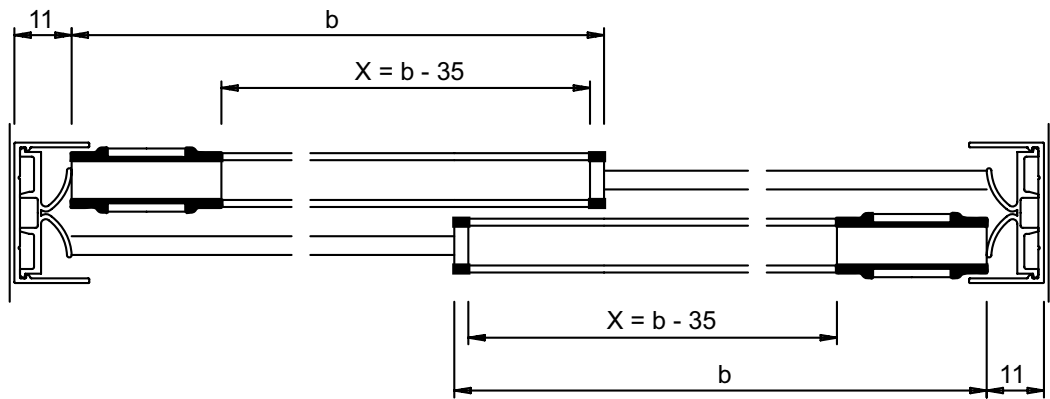
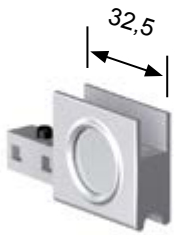
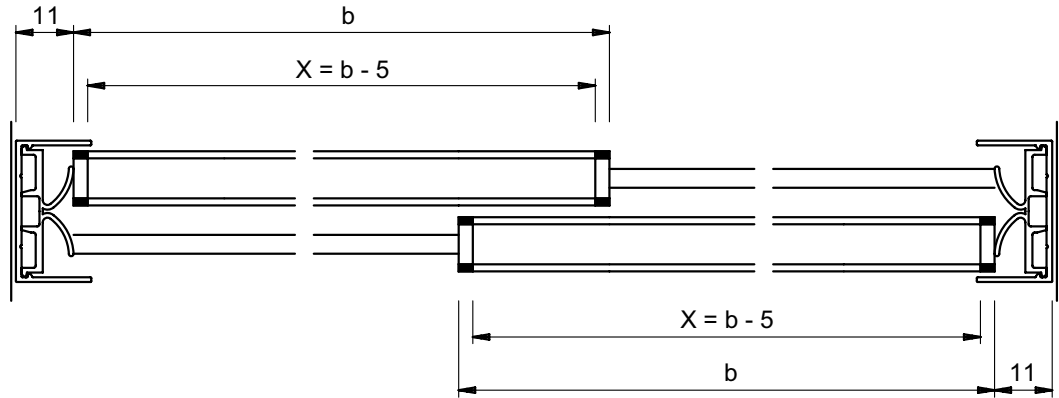
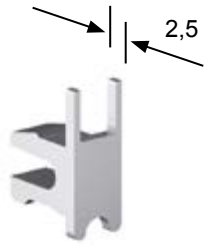

supra Beschlag bis 8 mm Glasstärke

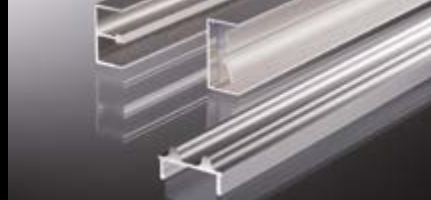

Überlappung: 32 mm
 Wenn L = lichte Öffnung eine ungerade Zahl ist, dann auf nächste gerade Zahl abrunden.
 X = Lauschuhlänge
 b = Flügelbreite / Glasmaß



supra Beschlag / Zubehör

	Bezeichnung	Artikelnummer	Ausführung
	SECURA Adapter bis 8 mm Glasstärke links und rechts ansetzbar VE: 10 Stück	606 600.0000.610	ZN weißaluminum
		.620	ZN alinoxfarbig
		.635	ZN goldfarbig
		.510	ZN weiß
	SECURA Dreh-Druckzylinderschloss bis 8 mm Glasstärke links und rechts ansetzbar VE: 10 Stück	606 620.0002.610	ZN weißaluminum
		.620	ZN alinoxfarbig
		.635	ZN goldfarbig
		.510	ZN weiß
	SECURA Innenzylinder austauschbar mit 2 Schlüsseln VE: 10 Stück		
	gleichschließend	606 630.0000.415	ZN vernickelt
	verschiedenschließend	606 631.0000.415	ZN vernickelt
	SECURA Demontageschlüssel	606 640.0000.415	ZN vernickelt

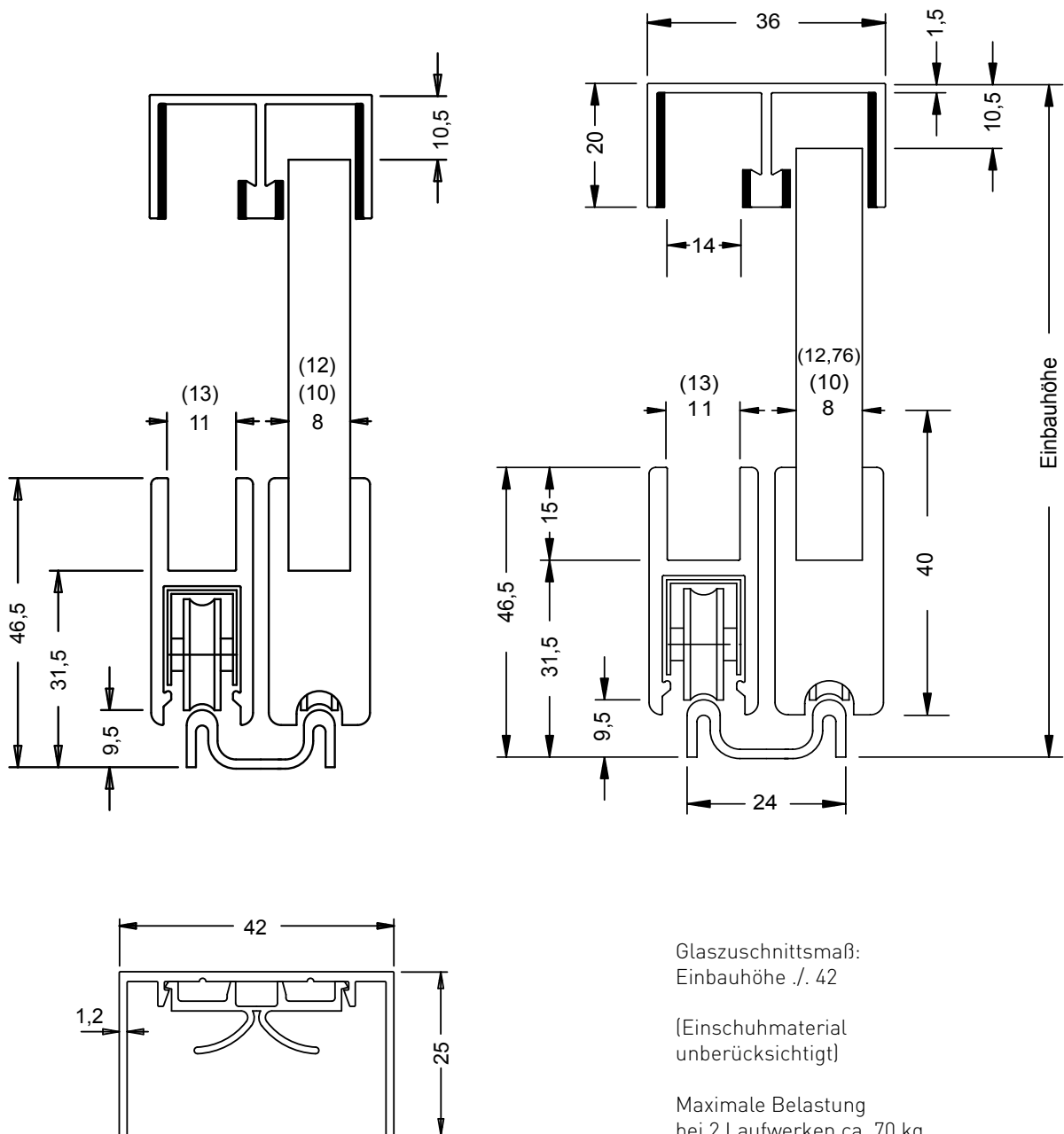

Glaszuschnittsmaß:
Einbauhöhe ./ 42





(Einschuhmaterial
unberücksichtigt)

Maximale Belastung
bei 2 Laufwerken ca. 70 kg
bei 4 Laufwerken ca. 140 kg

Einbauhöhe



robustus Beschlag bis 12,76 mm Glasstärke

	Bezeichnung	Artikelnummer	Ausführung
	Doppel-Führungsprofil beflockt mit Schutzfolie abgeklebt Länge: 5 Meter	610 020.5000.110	AL E 6 / EV 1 naturton
		.120	AL E 1 / C 31 alinoxfarbig
	Laufschuh für 8 - 10 mm Glasstärke mit Schutzfolie abgeklebt Länge: 5 Meter	610 030.5000.110	AL E 6 / EV 1 naturton
		.120	AL E 1 / C 31 alinoxfarbig
	Laufschuh für 10 - 12,76 mm Glasstärke mit Schutzfolie abgeklebt Länge: 5 Meter	610 040.5000.110	AL E 6 / EV 1 naturton
		.120	AL E 1 / C 31 alinoxfarbig
	Laufwerk mit Stahl-Kugellagerrolle kunststoffummantelt VE: 20 Stück	610 050.0000.440	Federstahl-Gehäuse verzinkt
	Endplatte ausgeklinkt VE: 20 Stück	610 070.0000.610	KU weißaluminium
		.620	KU alinoxfarbig
	Doppel-Laufschiene Länge: 5 Meter	610 090.5000.110	AL E 6 / EV 1 naturton
		.120	AL E 6 / C 31 alinoxfarbig



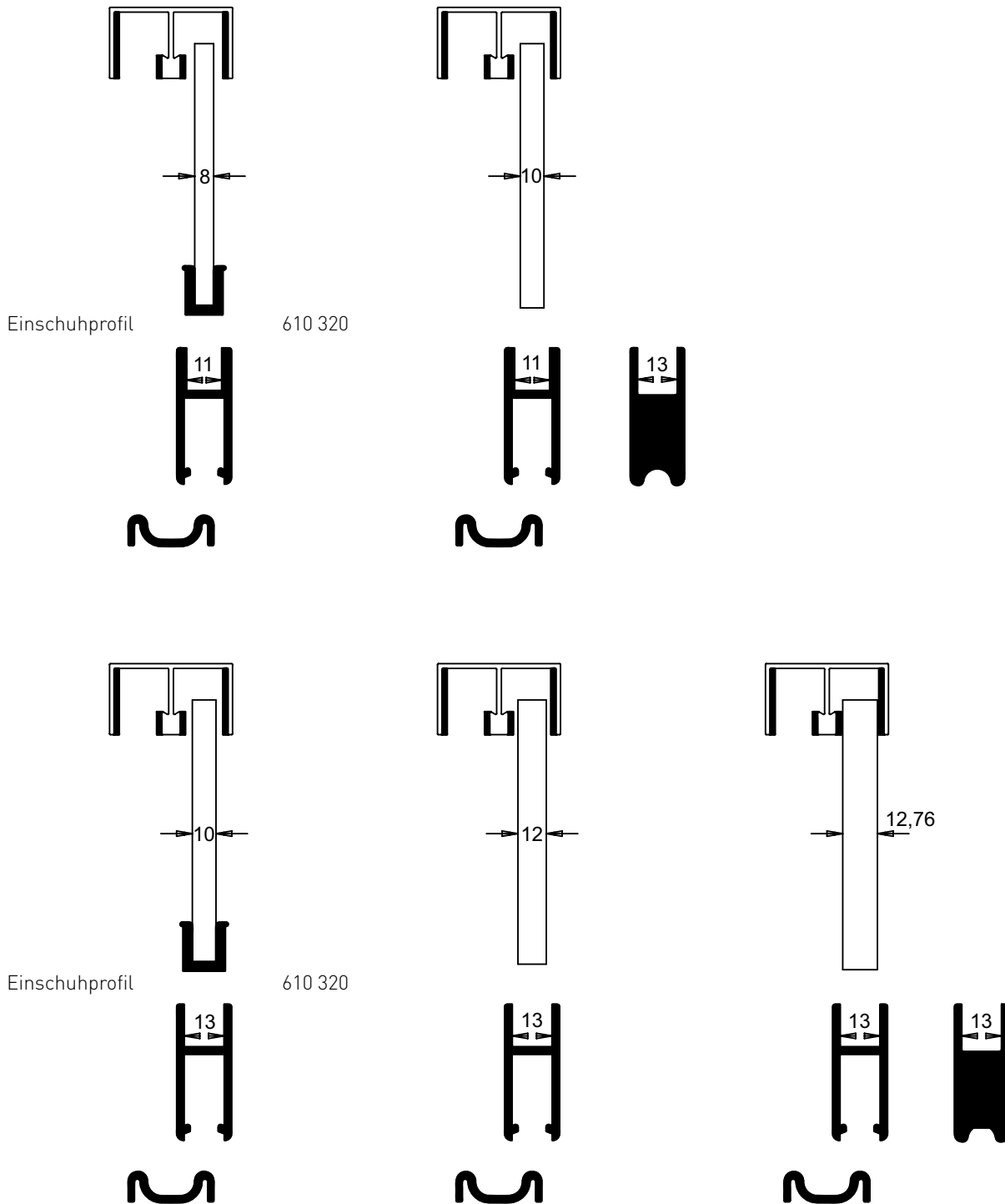

robustus Baukastensystem



Reduzierte Lagerhaltung: gleiches Doppel-Führungsprofil, gleiche Doppel-Laufschiene, gleiches Laufwerk, gleiche Endplatte, gleiches Laufschuhschloss für die Glasstärken 8, 10, 12 und 12,76

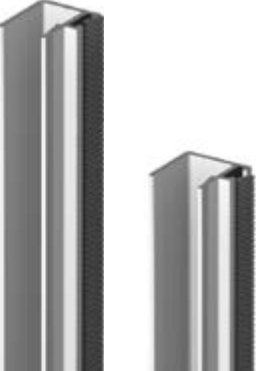

robustus Beschlag / Zubehör

	Bezeichnung	Artikelnummer	Ausführung
	<p>Einschuhprofil für 8 mm Glasstärke / Laufschuhprofil mit 11 mm Glasnutenweite oder für 10 mm Glasstärke / Laufschuhprofil mit 13 mm Glasnutenweite auf Haspeln à 20 Meter</p>	<p>610 320.0000.305</p>	<p>KU transparent</p>
	<p>Staubschutzleiste mit Haarborstendichtung Länge: 5 Meter VE: 10 Meter für 8 mm Glasstärke für 10 mm Glasstärke</p>	<p>610 368.5000.110</p>	<p>AL E 6 / EV 1 naturton</p>
		<p>610 370.5000.110</p>	<p>AL E 6 / EV 1 naturton</p>
	<p>Rahmenprofil mit Schutzfolie abgeklebt Länge: 5 Meter</p>	<p>610 110.5000.110</p>	<p>AL E 6 / EV 1 naturton</p>
		<p>.120</p>	<p>AL E 1 / C 31 alinoxfarbig</p>
	<p>Staubschutz- und Anschlag-Einlage für Rahmenprofil Länge: 5 Meter</p>	<p>606 120.5000.305</p>	<p>KU transparent</p>





robustus Beschlag

Anordnung von Anschlagdämpfer /
Aushängesicherung (Nr. 610 420.0000.305)
im Robustus Doppel-Führungsprofil
bis 12 mm Glasstärke.





robustus Beschlag / Zubehör

	Bezeichnung	Artikelnummer	Ausführung
	<p>Laufwerksetzer</p>	<p>610 400.0000.000</p>	<p>Edelstahl</p>
	<p>Anschlagdämpfer und Aushängesicherung bis 12 mm Glasstärke für Doppel-Führungsprofil Nr. 610 020 VE: 20 Stück</p>	<p>610 420.0000.305</p>	<p>KU transparent</p>
	<p>Laufschuhgriff bis 12,76 mm Glasstärke links und rechts ansetzbar VE: 2 Stück</p>	<p>610 450.0000.610 .620</p>	<p>ZN weißaluminium ZN alinoxfarbig</p>

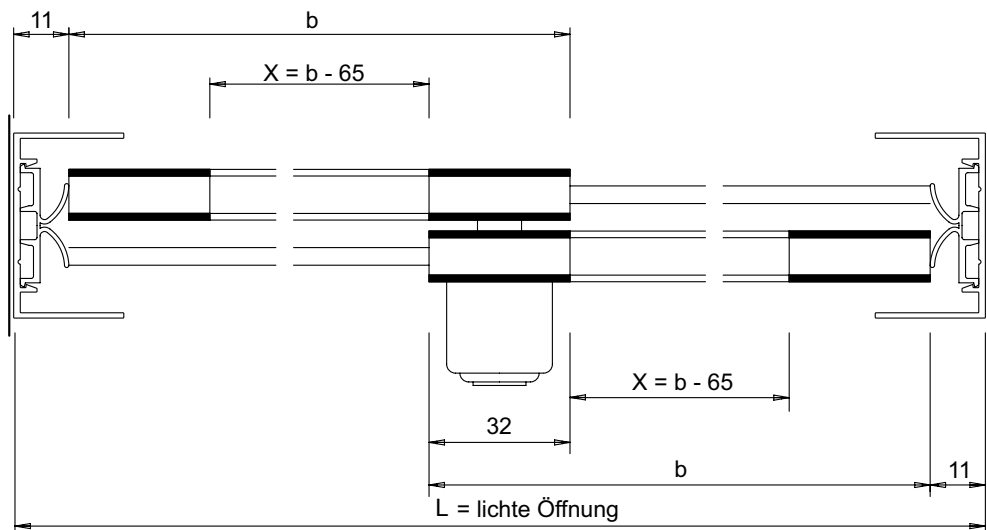
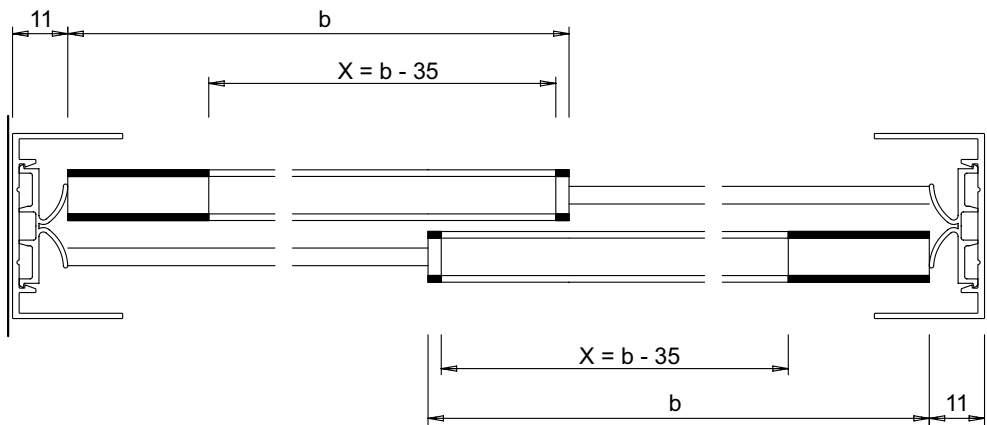
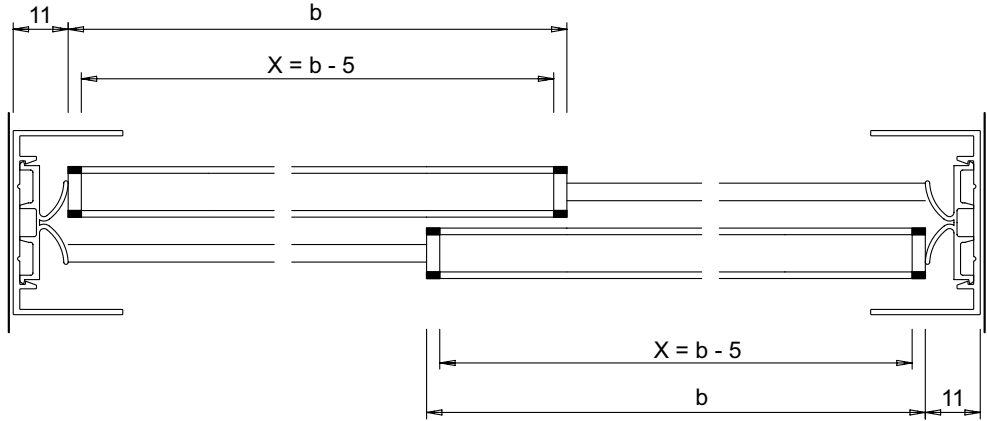
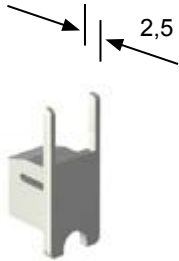





Überlappung: 32 mm
 Wenn L = lichte Öffnung eine ungerade Zahl ist,
 dann auf nächste gerade Zahl abrunden.

X = Laufschiellänge
 b = Flügelbreite / Glasmaß





robustus Beschlag / Zubehör

	Bezeichnung	Artikelnummer	Ausführung
	SECURA	610 600.0000.610	ZN weißaluminium
	Adapter bis 12,76 mm Glasstärke links und rechts ansetzbar VE: 2 Stück	.620	ZN alinoxfarbig
	SECURA	610 620.0002.610	ZN weißaluminium
	Dreh-Druckzylinderschloss bis 12,76 mm Glasstärke links und rechts ansetzbar VE: 2 Stück	.620	ZN alinoxfarbig
	SECURA		
	Innenzylinder austauschbar mit 2 Schlüsseln	606 630.0000.415	ZN vernickelt
	gleichschließend verschiedenschließend	606 631.0000.415	ZN vernickelt
	SECURA Demontageschlüssel	606 640.0000.415	ZN vernickelt



penda / bipenda Beschlag bis 8 mm Glasstärke

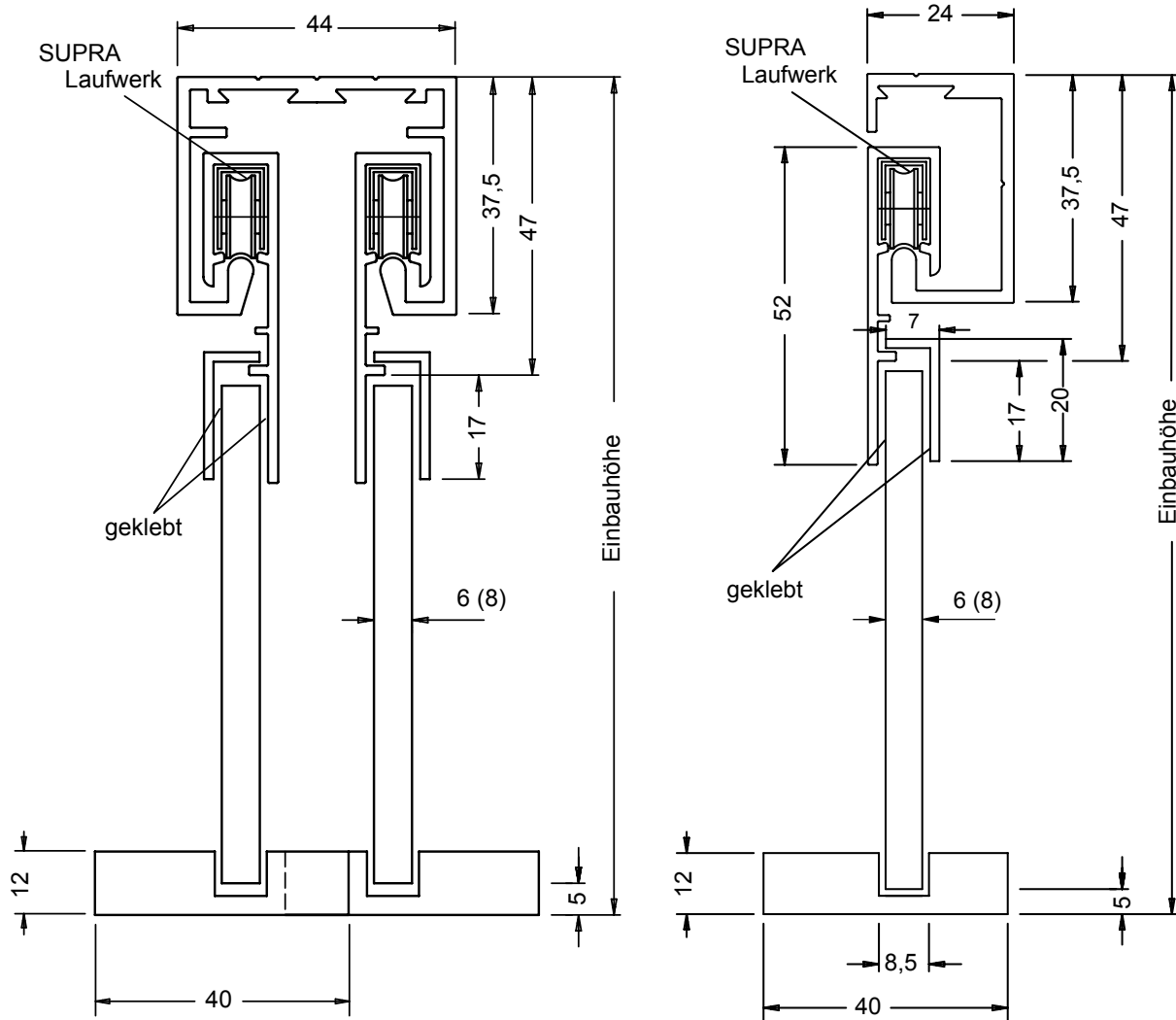

Glaszuschnittsmaß:
Einbauhöhe ./ 52



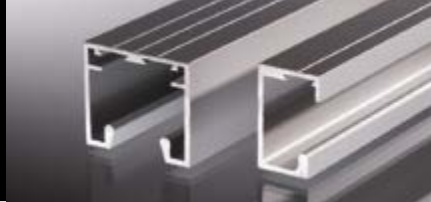

Empfehlung für das Verkleben der Glasscheiben:
UV-lichthärtende Klebstoffe für Glas- / Metall-Verbindungen
oder
Zweikomponenten-Klebstoff UHU-PLUS Endfest 300

Maximale Belastung
bei 2 Laufwerken ca. 25 kg
bei 4 Laufwerken ca. 50 kg

(siehe Supra S. 7)



penda / bipenda Beschlag bis 8 mm Glasstärke

	Bezeichnung	Artikelnummer	Ausführung
	<p>Laufschiene Länge: 5 Meter VE: 10 Meter</p>	<p>615 010.5000.110</p>	<p>AL E 6 / EV 1 naturton</p>
	<p>Doppel-Laufschiene Länge: 5 Meter VE: 10 Meter</p>	<p>615 020.5000.110</p>	<p>AL E 6 / EV 1 naturton</p>
	<p>Hängeprofil Länge: 5 Meter VE: 10 Meter</p>	<p>615 030.5000.110</p>	<p>AL E 6 / EV 1 naturton</p>
	<p>Abdeckprofil Länge: 5 Meter VE: 10 Meter</p>	<p>615 040.5000.110</p>	<p>AL E 6 / EV 1 naturton</p>

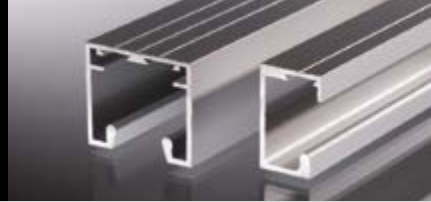

penda / bipenda Beschlag bis 8 mm Glasstärke



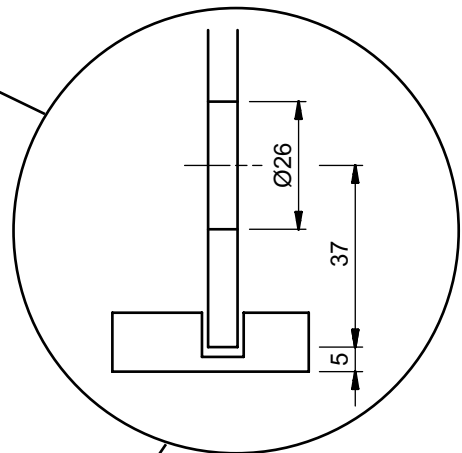

Anleitung
Glasbohrung

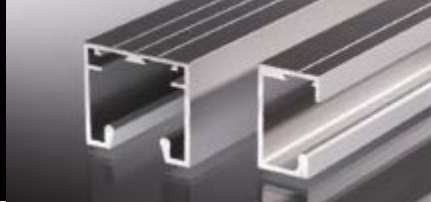



penda / bipenda Beschlag bis 8 mm Glasstärke

	Bezeichnung	Artikelnummer	Ausführung
	SUPRA-Laufwerk mit Stahl-Kugellagerrolle kunststoffummantelt VE: 100 Stück	605 050.0000.440	Federstahl-Gehäuse verzinkt
	Endplatte VE: 20 Stück	615 070.0000.610	KU weißaluminium
	Anschlagdämpfer zur Steckmontage in Lauf-/Doppel-Laufschiene VE: 20 Stück	615 080.0000.870	Gummi grau
	Untere Glasführung mit Schließloch für Glastür-Griffschloss VE: 20 Stück	615 100.0000.610	KU weißaluminium
	Glastür-Griffschloss bis 6 mm Glasstärke Schließriegel 26 mm Glasbohrung 26 mm Ø VE: 10 Stück	620 420.0002.415	KU vernickelt
	SECURA Innenzylinder austauschbar mit 2 Schlüsseln gleichschließend verschiedenschließend	606 630.0000.415	ZN vernickelt
		606 631.0000.415	ZN vernickelt



dura / durus bis 6 mm Glasstärke

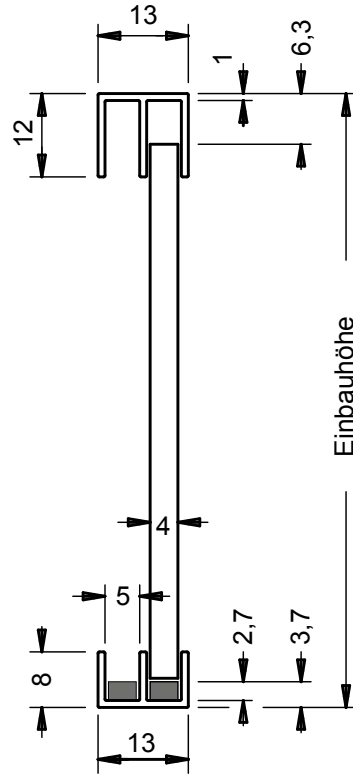



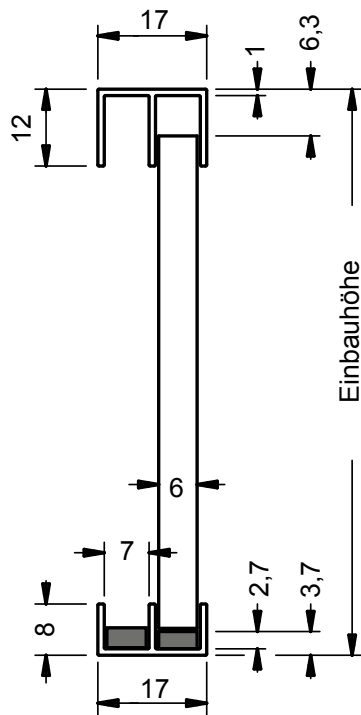



Glaszuschnittsmaß:
Einbauhöhe ./ 10



Glaszuschnittsmaß:
Einbauhöhe ./ 10



dura / durus bis 6 mm Glasstärke

	Bezeichnung	Artikelnummer	Ausführung
	<p>DURA Doppel-Führungsprofil mit Schutzfolie abgeklebt bis 4 mm Glasstärke Länge: 5 Meter</p>	619 010.5000.110	AL E 6 / EV 1 naturton
	<p>Doppel-Gleitschiene mit Schutzfolie abgeklebt Länge: 5 Meter</p>	619 020.5000.110	AL E 6 / EV 1 naturton
	<p>Kunststoffeinlage Länge: 2.500 mm</p>	619 030.2500.315	KU silberfarbig
	<p>DURUS Doppel-Führungsprofil mit Schutzfolie abgeklebt bis 6 mm Glasstärke Länge: 5 Meter</p>	619 110.5000.110	AL E 6 / EV 1 naturton
	<p>Doppel-Gleitschiene mit Schutzfolie abgeklebt Länge: 5 Meter</p>	619 120.5000.110	AL E 6 / EV 1 naturton
	<p>Kunststoffeinlage Länge: 2.500 mm</p>	619 130.2500.315	KU silberfarbig





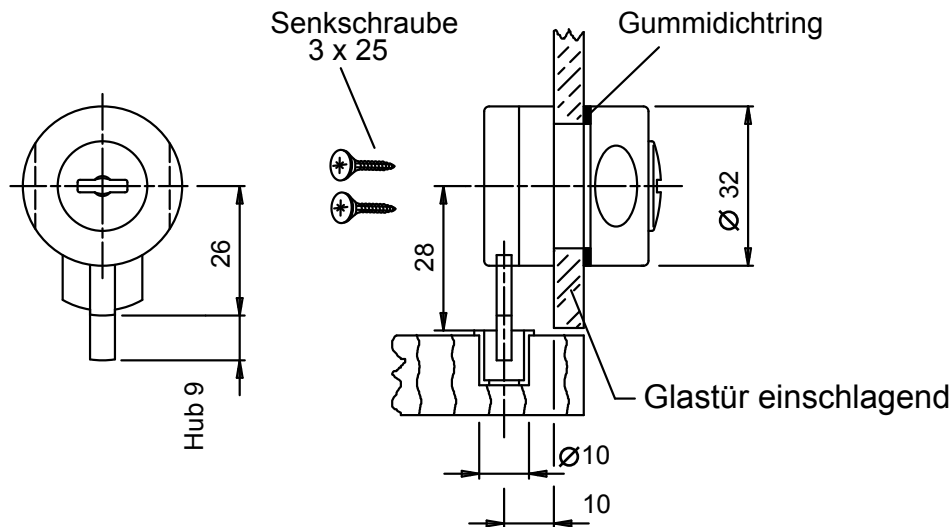
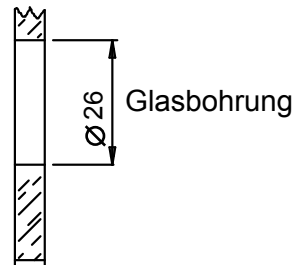
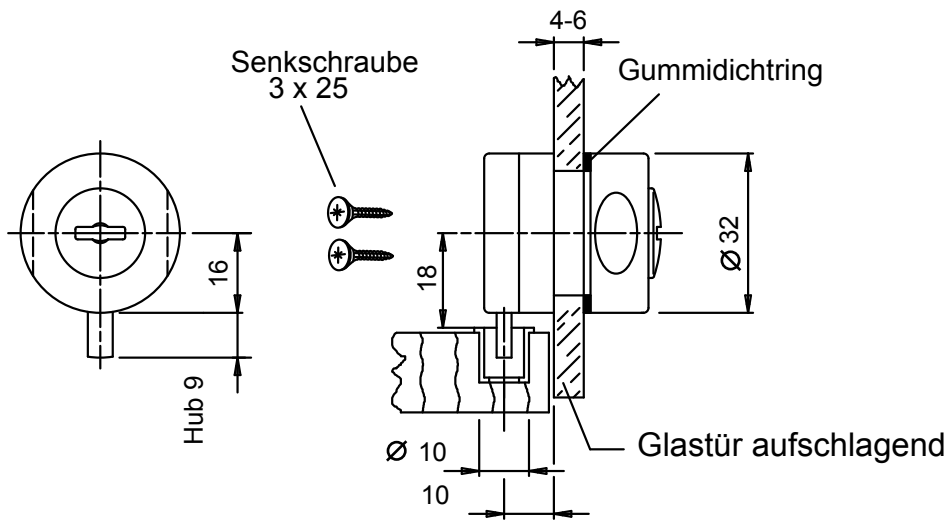

Glastür-Griffschloss

Glastür - Griffschlösser sind kompatibel mit SECURA Dreh-Druckzylinderschlössern!



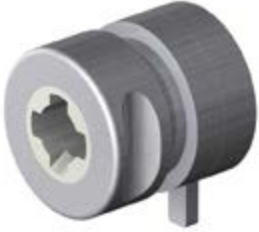

Glastür-Griffschloss

	Bezeichnung	Artikelnummer	Ausführung
	<p>Glastür-Griffschloss bis 6 mm Glasstärke Schließriegel 16 mm Glasbohrung 26 mm Ø mit KU-Schließbuchse VE: 10 Stück</p>	<p>620 320.0002.415</p>	<p>KU vernickelt</p>
	<p>Glastür-Griffschloss bis 6 mm Glasstärke Schließriegel 26 mm Glasbohrung 26 mm Ø mit KU-Schließbuchse VE: 10 Stück</p>	<p>620 420.0002.415</p>	<p>KU vernickelt</p>
	<p>SECURA Innenzylinder austauschbar mit 2 Schlüsseln VE: 10 Stück</p> <p>gleichschließend verschiedenschließend</p>	<p>606 630.0000.415</p>	<p>ZN vernickelt</p>
<p></p>	<p></p>	<p>606 631.0000.415</p>	<p>ZN vernickelt</p>
	<p>SECURA Demontageschlüssel</p>	<p>606 640.0000.415</p>	<p>ZN vernickelt</p>



Glasscheiben-Umgriffschloss

Glasscheiben - Umgriffschlösser sind kompatibel mit SECURA Dreh-Druckzylinderschlössern!

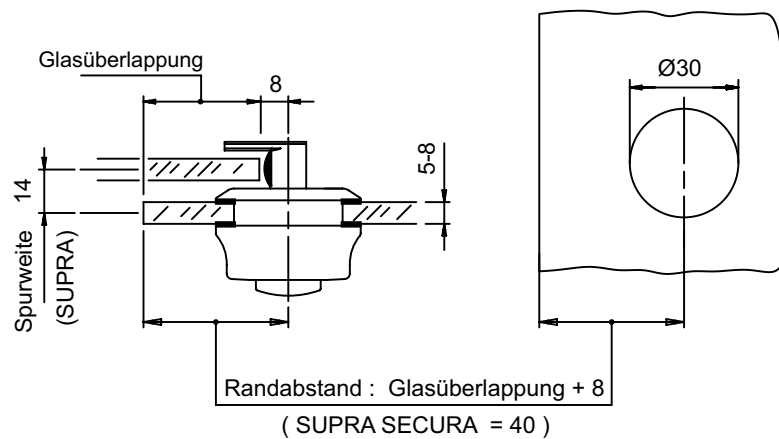
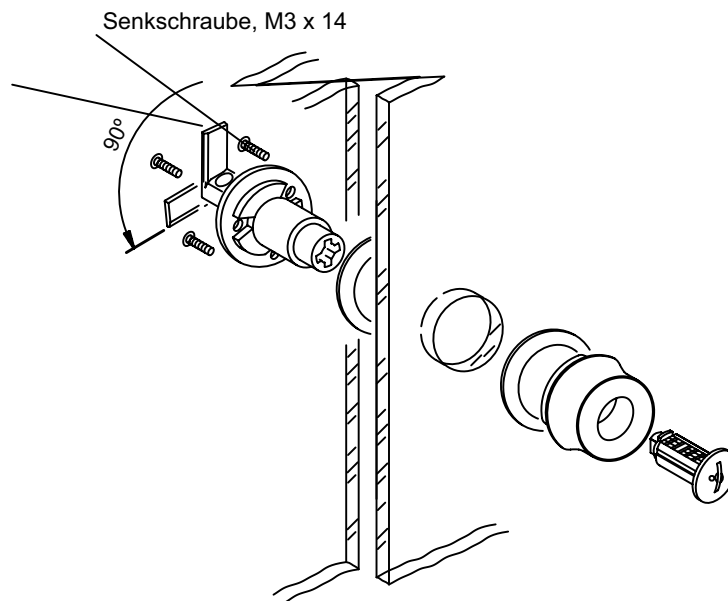



z.B in Kombination mit SUPRA SECURA = 32 mm Überlappung
+ 8 mm Riegelmaß

= 40 mm von Glaskante bis Mittelpunkt Bohrungsdurchmes-

ser



Glasscheiben-Umgriffschloss

	Bezeichnung	Artikelnummer	Ausführung
	Glasscheiben-Umgriffschloss bis 8 mm Glasstärke links und rechts verwendbar Glasbohrung 30 mm Ø VE: 10 Stück	620 220.0002.610	ZN weißaluminium
		.620	ZN alinoxfarbig
	SECURA Innenzylinder austauschbar mit 2 Schlüsseln VE: 10 Stück gleichschließend verschiedenschließend	606 630.0000.415	ZN vernickelt
		606 631.0000.415	ZN vernickelt
		606 640.0000.415	ZN vernickelt
	SECURA Demontageschlüssel	606 640.0000.415	ZN vernickelt



Glastürschloss / Anleitung Glasbohrungen

Glasscheiben-Sperrer

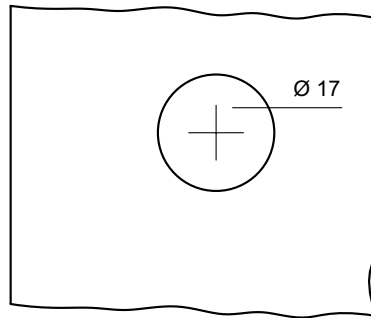

Glasscheiben-Griffschloss

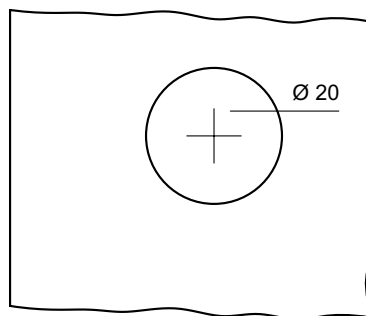



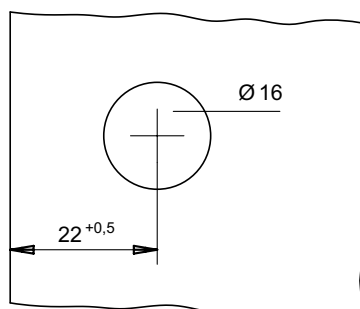

Glastürschloss



Toleranz beachten!



Beschlagneutrale Glasscheibenschlösser / Glastürschlösser

	Bezeichnung	Artikelnummer	Ausführung	
	Glasscheiben-Sperrer mit 2 Schlüsseln Glasbohrung 17 mm Ø VE: 10 Stück bis 4 mm Glasstärke gleichschließend verschiedenschließend bis 6 mm Glasstärke gleichschließend verschiedenschließend	620 040.0000.410 620 041.0000.410 620 060.0000.410 620 061.0000.410	KU verchromt KU verchromt KU verchromt KU verchromt	
		Glasscheiben- Zahnstangenschloss mit Schließzylinder bis 6 mm Glasstärke Zahnstange 100 mm lang mit 2 Schlüsseln VE: 10 Stück gleichschließend verschiedenschließend	620 100.0000.410 620 101.0000.410	ZN verchromt ZN verchromt
			Glasscheiben-Griffschloss mit Schließzylinder bis 6 mm Glasstärke mit 2 Schlüsseln Glasbohrung 20 mm Ø VE: 10 Stück gleichschließend verschiedenschließend	620 200.0000.415 620 201.0000.415
			Glastürschloss mit Schließzylinder für Glastüren bis 8 mm Glasstärke links und rechts verwendbar mit 2 Schlüsseln VE: 10 Stück gleichschließend verschiedenschließend	620 900.0000.110 620 901.0000.110





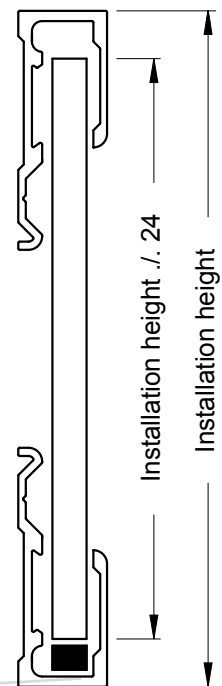
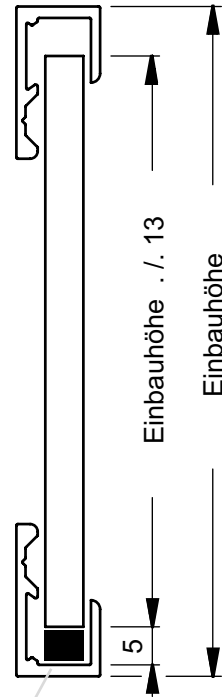
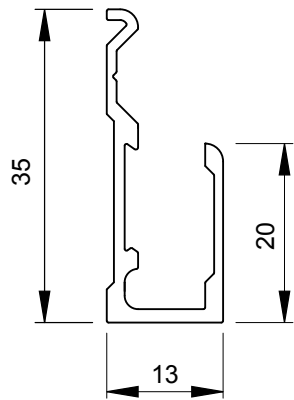
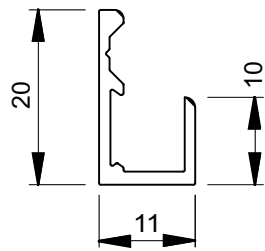

Spiegelhalteprofile



Empfehlung:
 Verklotzungsmaterial
 DURUS Kunststoff-Einlage Art. Nr. 619 130.2500.315
 (siehe Katalog Seite 38)



Spiegelhalteprofile / Abschlussecken

	Bezeichnung	Artikelnummer	Ausführung
	Spiegel-Halteprofil bis 6 mm Glasstärke vordere Steghöhe 10 mm mit Schutzfolie abgeklebt Länge: 5 Meter	630 010.5000.110	AL E 6 / EV 1 naturton
	Abschlussecken zur Steckmontage für Spiegel-Halteprofil Nr. 630 010 VE: 20 Stück		
	Spiegel-Halteprofil bis 6 mm Glasstärke vordere Steghöhe 20 mm mit Schutzfolie abgeklebt Länge: 5 Meter	630 020.5000.110 .130 .510	AL E 6 / EV 1 naturton AL E 6 / EV 3 goldfarbig AL pulverbeschichtet / weiß
	Abschlussecken zur Steckmontage für Spiegel-Halteprofil Nr. 630 020 VE: 20 Stück	630 022.0000.610 .635 .510 630 023.0000.610 .635	KU weißaluminium KU goldfarbig KU weiß KU weißaluminium KU goldfarbig KU weiß



Lochschiene / Spiegellochschiene

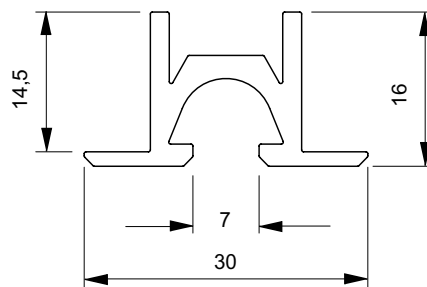
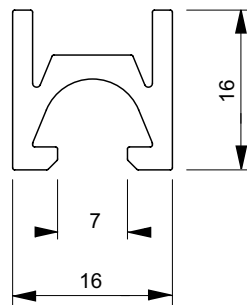

Abstand der Anschraublöcher 100 mm / \varnothing 3,5 mm



Lochschiene / Spiegellochschiene

Bezeichnung	Artikelnummer	Ausführung
	640 010.5000.110	AL E 6 / EV 1 naturton
	.130	AL E 6 / EV 3 goldfarbig
<p>Lochschiene 25 mm Lochabstand mit versenkten Anschraublöchern VE: 20 Meter</p>		

	640 030.5000.110	AL E 6 / EV 1 naturton
	.130	AL E 6 / EV 3 goldfarbig
<p>Spiegel-Lochschiene 25 mm Lochabstand mit versenkten Anschraublöchern VE: 10 Meter</p>		



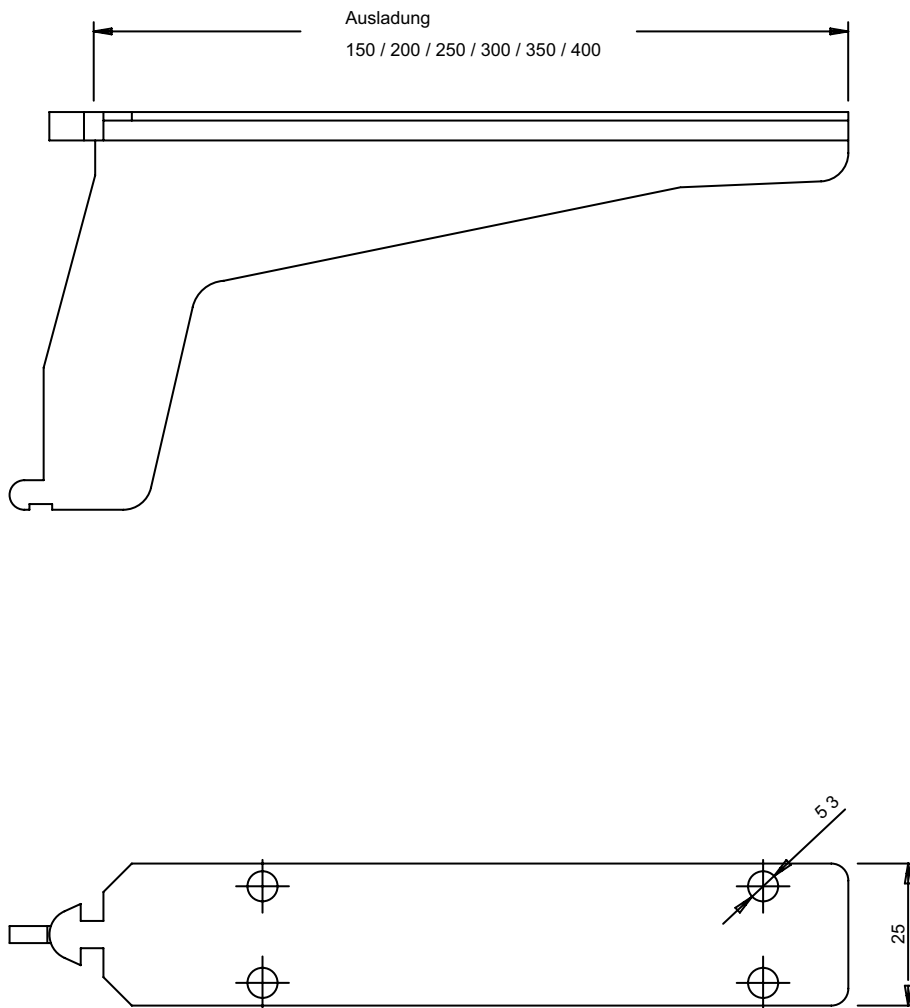

Lochschienträger / Saugnapf





Lochschienträger / Saugnapf

	Bezeichnung	Artikelnummer	Ausführung
	Lochschienträger für Glas- oder Holzböden VE: 10 Stück je Ausladung und Farbe		
	150 mm Ausladung	640 050.0150.110	AL E 6 / EV 1 naturton
		.130	AL E 6 / EV 3 goldfarbig
	200 mm Ausladung	640 050.0200.110	AL E 6 / EV 1 naturton
		.130	AL E 6 / EV 3 goldfarbig
	250 mm Ausladung	640 050.0250.110	AL E 6 / EV 1 naturton
		.130	AL E 6 / EV 3 goldfarbig
	300 mm Ausladung	640 050.0300.110	AL E 6 / EV 1 naturton
		.130	AL E 6 / EV 3 goldfarbig
	350 mm Ausladung	640 050.0350.110	AL E 6 / EV 1 naturton
		.130	AL E 6 / EV 3 goldfarbig
	400 mm Ausladung	640 050.0400.110	AL E 6 / EV 1 naturton
	.130	AL E 6 / EV 3 goldfarbig	
	KU-Saugnapf für Glasböden VE: 500 Stück	640 090.0000.305	KU transparent



Trennwandstützen

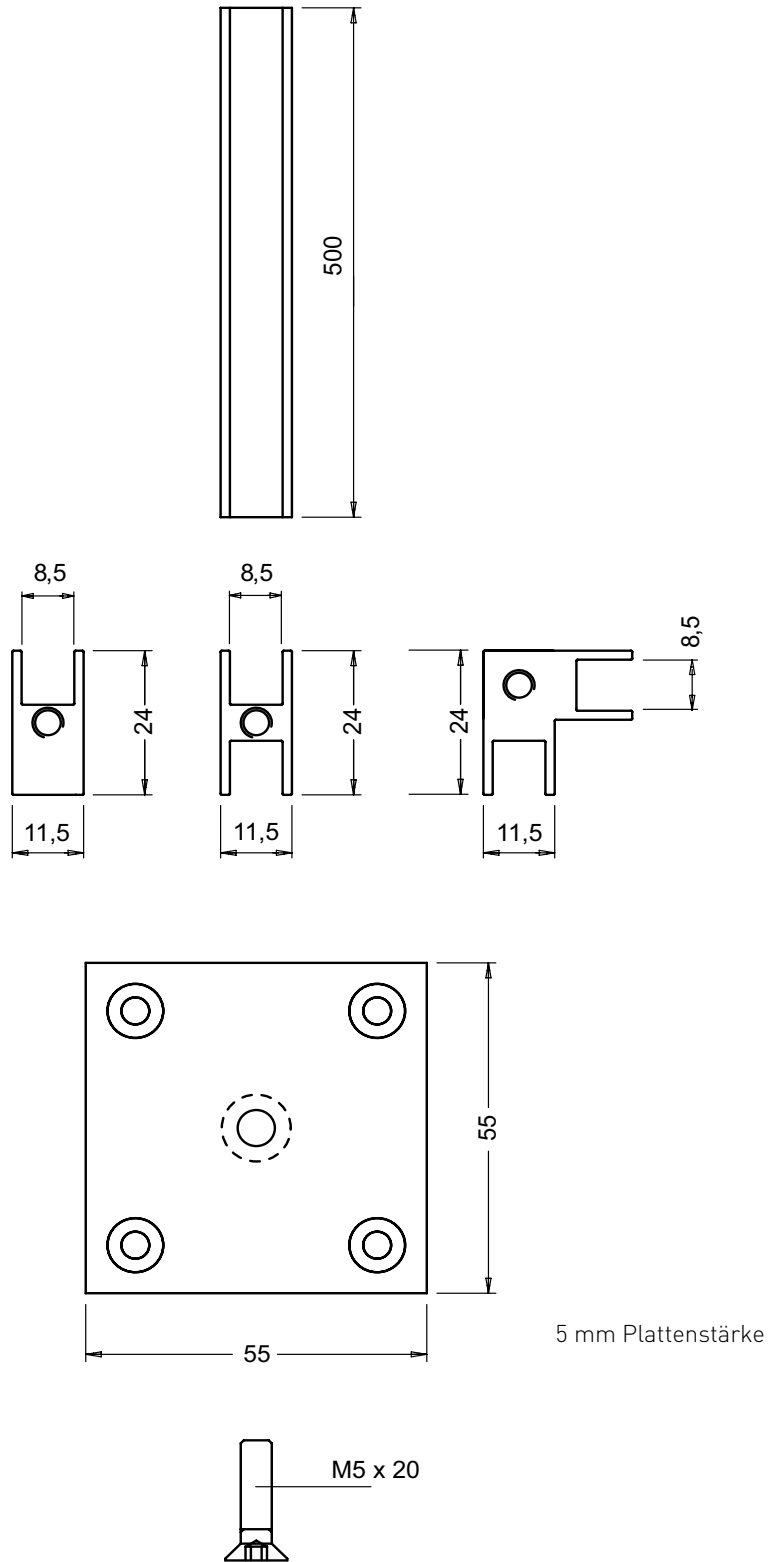



Trennwandstützen

	Bezeichnung	Artikelnummer	Ausführung
	<p>Trennwand-Endstütze bis 8 mm Glasstärke Profilbreite 24 mm 500 mm hoch</p>	<p>670 010.0500.110</p>	<p>AL E 6 / EV 1 naturton</p>
	<p>Trennwand-Mittelstütze bis 8 mm Glasstärke Profilbreite 24 mm 500 mm hoch</p>	<p>670 030.0500.110</p>	<p>AL E 6 / EV 1 naturton</p>
	<p>Trennwand-Eckstütze bis 8 mm Glasstärke Profilbreite 24 mm 500 mm hoch</p>	<p>670 050.0500.110</p>	<p>AL E 6 / EV 1 naturton</p>



Portavant Grundkartons

Bezeichnung	Artikelnummer	Ausführung
Grundkarton Flügelbreite 975 mm, einflügelig, 1x SOFTSTOP, Deckenmontage enthält:	617020.2000.110	EV 1
1x Laufschiene, Deckenmontage, 2000 mm	617025.2000.110	EV 1
1x gewölbte Blende, 2000 mm	617035.2000.110	EV 1
1x Zubehör-Set-II	617220.0000.410	EV 1
Grundkarton Flügelbreite 975 mm, einflügelig, 1x SOFTSTOP, Deckenmontage enthält:	617020.2000.120	C31
1x Laufschiene, Deckenmontage, 2000 mm	617025.2000.120	C31
1x gewölbte Blende, 2000 mm	617035.2000.120	C31
1x Zubehör-Set-II	617220.0000.410	C31
Grundkarton Flügelbreite 1475 mm, einflügelig, 1x SOFTSTOP, Deckenmontage enthält:	617020.3000.110	EV 1
1x Laufschiene, Deckenmontage, 3000 mm	617025.3000.110	EV 1
1x gewölbte Blende, 3000 mm	617035.3000.110	EV 1
1x Zubehör-Set-II	617220.0000.410	EV 1
Grundkarton Flügelbreite 1475 mm, einflügelig, 1x SOFTSTOP, Wandmontage enthält:	617020.3000.120	C31
1x Laufschiene, Wandmontage, 3000 mm	617025.3000.120	C31
1x gewölbte Blende, 3000 mm	617035.3000.120	C31
1x Zubehör-Set-II	617220.0000.410	C31
Grundkarton Flügelbreite 975 mm, einflügelig, 1x SOFTSTOP, Wandmontage enthält:	617020.2000.110	EV 1
1x Laufschiene, Wandmontage, 2000 mm	617025.2000.110	EV 1
1x gewölbte Blende, 2000 mm	617035.2000.110	EV 1
1x Zubehör-Set-II	617220.0000.410	EV 1
Grundkarton Flügelbreite 975 mm, einflügelig, 1x SOFTSTOP, Wandmontage enthält:	617020.2000.120	C31
1x Laufschiene, Wandmontage, 2000 mm	617025.2000.120	C31
1x gewölbte Blende, 2000 mm	617035.2000.120	C31
1x Zubehör-Set-II	617220.0000.410	C31



Portavant Grundkartons

Bezeichnung	Artikelnummer	Ausführung
Grundkarton Flügelbreite 1475 mm, einflügelig, 1x SOFTSTOP, Wandmontage enthält:	617020.3000.110	EV 1
1x Laufschiene, Wandmontage, 3000 mm	617025.3000.110	EV 1
1x gewölbte Blende, 3000 mm	617035.3000.110	EV 1
1x Zubehör-Set-II	617220.0000.410	EV 1
Grundkarton Flügelbreite 1475 mm, einflügelig, 1x SOFTSTOP, Wandmontage enthält:	617020.3000.120	C31
1x Laufschiene, Wandmontage, 3000 mm	617025.3000.120	C31
1x gewölbte Blende, 3000 mm	617035.3000.120	C31
1x Zubehör-Set-II	617220.0000.410	C31
Grundkarton Flügelbreite 975 mm, zweiflügelig, 1x SOFTSTOP je Flügel, Deckenmontage enthält:	617020.4000.110	EV 1
1x Laufschiene, Deckenmontage, 4000 mm	617025.4000.110	EV 1
1x gewölbte Blende, 4000 mm	617035.4000.110	EV 1
2x Zubehör-Set-II	617220.0000.410	EV 1
Grundkarton Flügelbreite 975 mm, einflügelig, 1x SOFTSTOP je Flügel, Deckenmontage enthält:	617020.4000.120	C31
1x Laufschiene, Deckenmontage, 4000 mm	617025.4000.120	C31
1x gewölbte Blende, 4000 mm	617035.4000.120	C31
2x Zubehör-Set-II	617220.0000.410	C31
Grundkarton Flügelbreite 1475 mm, einflügelig, 1x SOFTSTOP je Flügel, Deckenmontage enthält:	617020.6000.110	EV 1
1x Laufschiene, Wandmontage, 6000 mm	617025.6000.110	EV 1
1x gewölbte Blende, 6000 mm	617035.6000.110	EV 1
2x Zubehör-Set-II	617220.0000.410	EV 1
Grundkarton Flügelbreite 1475 mm, einflügelig, 1x SOFTSTOP je Flügel, Deckenmontage enthält:	617020.3000.120	C31
1x Laufschiene, Deckenmontage, 6000 mm	617025.3000.120	C31
1x gewölbte Blende, 6000 mm	617035.3000.120	C31
2x Zubehör-Set-II	617220.0000.410	C31



Portavant Grundkartons

Bezeichnung	Artikelnummer	Ausführung
Grundkarton Flügelbreite 975 mm, zweiflügelig, 1x SOFTSTOP je Flügel, Wandmontage enthält: 1x Laufschiene, Deckenmontage, 4000 mm 1x gewölbte Blende, 4000 mm 2x Zubehör-Set-II	617020.4000.110	EV 1
	617025.4000.110	EV 1
	617035.4000.110	EV 1
	617220.0000.410	EV 1
Grundkarton Flügelbreite 975 mm, zweiflügelig, 1x SOFTSTOP je Flügel, Wandmontage enthält: 1x Laufschiene, Deckenmontage, 4000 mm 1x gewölbte Blende, 4000 mm 2x Zubehör-Set-II	617020.4000.120	C31
	617025.4000.120	C31
	617035.4000.120	C31
	617220.0000.410	C31
Grundkarton Flügelbreite 1475 mm, zweiflügelig, 1x SOFTSTOP je Flügel, Deckenmontage enthält: 1x Laufschiene, Wandmontage, 6000 mm 1x gewölbte Blende, 6000 mm 1x Zubehör-Set-II	617020.6000.110	EV 1
	617025.6000.110	EV 1
	617035.6000.110	EV 1
	617220.0000.410	EV 1
Grundkarton Flügelbreite 1475 mm, zweiflügelig, 1x SOFTSTOP je Flügel, Deckenmontage enthält: 1x Laufschiene, Deckenmontage, 6000 mm 1x gewölbte Blende, 6000 mm 1x Zubehör-Set-II	617020.3000.120	C31
	617025.3000.120	C31
	617035.3000.120	C31
	617220.0000.410	C31
Empfehlung optionales Zubehör zu den Grundkartons: Bürstenleiste 617252.0000.315		



Portavant Profile

Bezeichnung	Artikelnummer	Ausfuhung
Laufschiene, Deckenmontage, 2000 mm	617025.2000.110	EV 1
Laufschiene, Deckenmontage, 3000 mm	617025.3000.110	EV1
Laufschiene, Deckenmontage, 4000 mm	617025.4000.110	EV1
Laufschiene, Deckenmontage, 6000 mm	617025.6000.110	EV 1
Laufschiene, Deckenmontage, xxxx mm	617025.Lange.110	EV 1
Laufschiene, Deckenmontage, 2000 mm	617025.2000.120	C31
Laufschiene, Deckenmontage, 3000 mm	617025.3000.120	C31
Laufschiene, Deckenmontage, 4000 mm	617025.4000.120	C31
Laufschiene, Deckenmontage, 6000 mm	617025.6000.120	C31
Laufschiene, Deckenmontage, xxxx mm	617025.Lange.120	C31
Empfehlung s. optionales Zubehor: Burstenleiste 617252.0000.315		
Laufschiene, Wandmontage, 2000 mm	617025.2000.110	EV 1
Laufschiene, Wandmontage, 3000 mm	617025.3000.110	EV1
Laufschiene, Wandmontage, 4000 mm	617025.4000.110	EV1
Laufschiene, Wandmontage, 6000 mm	617025.6000.110	EV 1
Laufschiene, Deckenmontage, xxxx mm	617025.Lange.110	EV 1
Laufschiene, Wandmontage, 2000 mm	617025.2000.120	C31
Laufschiene, Wandmontage, 3000 mm	617025.3000.120	C31
Laufschiene, Wandmontage, 4000 mm	617025.4000.120	C31
Laufschiene, Wandmontage, 6000 mm	617025.6000.120	C31
Laufschiene, Wandmontage, xxxx mm	617025.Lange.120	C31
Empfehlung s. optionales Zubehor: Burstenleiste 617252.0000.315		
gewolbte Blende, Decken- oder Wandmontage, 2000 mm	617035.2000.110	EV 1
gewolbte Blende, Decken- oder Wandmontage, 3000 mm	617035.3000.110	EV1
gewolbte Blende, Decken- oder Wandmontage, 4000 mm	617035.4000.110	EV1
gewolbte Blende, Decken- oder Wandmontage, 6000 mm	617035.6000.110	EV 1
gewolbte Blende, Decken- oder Wandmontage, xxxx mm	617035.Lange.110	EV 1



Portavant Profile

Bezeichnung	Artikelnummer	Ausführung
gewölbte Blende, Decken- oder Wandmontage, 2000 mm	617035.2000.120	C31
gewölbte Blende, Decken- oder Wandmontage, 3000 mm	617035.3000.120	C31
gewölbte Blende, Decken- oder Wandmontage, 4000 mm	617035.4000.120	C31
gewölbte Blende, Decken- oder Wandmontage, 6000 mm	617035.6000.120	C31
gewölbte Blende, Decken- oder Wandmontage, xxxx mm	617035.Länge.120	C31
gewölbte Blende Festflügel, Decken- oder Wandmontage, 2000 mm	617045.2000.110	EV 1
gewölbte Blende Festflügel, Decken- oder Wandmontage, 3000 mm	617045.3000.110	EV1
gewölbte Blende Festflügel, Decken- oder Wandmontage, 4000 mm	617045.4000.110	EV1
gewölbte Blende Festflügel, Decken- oder Wandmontage, 6000 mm	617045.6000.110	EV 1
gewölbte Blende Festflügel, Decken- oder Wandmontage, xxxx mm	617045.Länge.110	EV 1
gewölbte Blende, Decken- oder Wandmontage, 2000 mm	617045.2000.120	C31
gewölbte Blende, Decken- oder Wandmontage, 3000 mm	617045.3000.120	C31
gewölbte Blende, Decken- oder Wandmontage, 4000 mm	617045.4000.120	C31
gewölbte Blende, Decken- oder Wandmontage, 6000 mm	617045.6000.120	C31
gewölbte Blende, Decken- oder Wandmontage, xxxx mm	617045.Länge.120	C31
Empfehlung s. optionales Zubehör: Bürstenleiste 617253.0000.315		



Portavant Profile

Bezeichnung	Artikelnummer	Ausführung
Boden-Wand-Profil (U-Profil) Festflügel, 2000 mm	617520.2000.110	EV1
Boden-Wand-Profil (U-Profil) Festflügel, 3000 mm	617520.3000.110	EV1
Boden-Wand-Profil (U-Profil) Festflügel, 4000 mm	617520.4000.110	EV1
Boden-Wand-Profil (U-Profil) Festflügel, 6000 mm	617520.6000.110	EV1
Boden-Wand-Profil (U-Profil) Festflügel, xxxx mm	617520.Länge.110	EV1
Boden-Wand-Profil (U-Profil) Festflügel, 2000 mm	617520.2000.120	C31
Boden-Wand-Profil (U-Profil) Festflügel, 3000 mm	617520.3000.120	C31
Boden-Wand-Profil (U-Profil) Festflügel, 4000 mm	617520.4000.120	C31
Boden-Wand-Profil (U-Profil) Festflügel, 6000 mm	617520.6000.120	C31
Boden-Wand-Profil (U-Profil) Festflügel, xxxx mm	617520.Länge.120	C31
Empfehlung s. optionales Zubehör: Silikon-		
Abdeckprofil Festflügel, 2000 mm	617540.2000.110	EV 1
Abdeckprofil Festflügel, 3000 mm	617540.3000.110	EV 1
Abdeckprofil Festflügel, xxxx mm	617540.Länge.110	EV 1
Abdeckprofil Festflügel, 2000 mm	617540.2000.120	C31
Abdeckprofil Festflügel, 3000 mm	617540.3000.120	C31
Abdeckprofil Festflügel, xxxx mm	617540.Länge.110	C31
Hinweis: zum Einclipsen in Blende Festflügel		



Portavant Zubehör-Sets (1x je Türflügel erforderlich):

Bezeichnung	Artikelnummer	Ausführung
<p>Zubehör-Set-I bis 120 kg 2x Endanschlag-Halten</p> <p>Zubehör-Set-II bis 80 kg 1x SOFTSTOP + AUTO-CLOSE/ 1x Endanschlag-Halten</p> <p>Zubehör-Set-I und -II enthalten:</p> <p>2x höhenverstellbare Klemm-Laufwagen mit Aushängesicherung und Kippschutz 4x Sicherungstifte für besondere Anforderungen 1x Satz Klemmeinlagen für 8 bis 12,76 mm Glasdicke ESG/VSG 1x Bodenführung für 8 bis 12,76 mm Glasdicke 2x Endanschlüge mit jeweils zwei Gummipuffern 2x Endkappen für gewölbte Blende + Laufschiene, Edelstahl 2x Endkappen für gewölbte Blende Festflügel + Laufschiene, Edelstahl</p> <p>Zubehör-Set-I enthält zusätzlich:</p> <p>2x Bügel zum Festhalten der Türe in den Endpositionen</p> <p>Zubehör-Set-II enthält zusätzlich:</p> <p>1x Bügel zum Festhalten der Türe in der Endposition 1x Dämpfungs- und Selbsteinzugs-System SOFTSTOP + AUTOCLOSE mit patentierter Auslösemechanik sowie Befestigungsadapter</p> <p>Hinweis:</p> <p>SOFTSTOP + AUTOCLOSE kann ab 770 mm Türflügelbreite einseitig eingesetzt werden SOFTSTOP + AUTOCLOSE kann ab 1040 mm Türflügelbreite beidseitig eingesetzt werden SOFTSTOP + AUTOCLOSE kann auch nachgerüstet werden</p>	<p>6617200.0000.000</p> <p>617220.0000.000</p>	
<p>Zubehör-Ergänzungs-Set bis 80 kg 1x Aufrüstung SOFTSTOP + AUTOCLOSE</p> <p>Zubehör-Ergänzungs-Set enthält:</p> <p>1x Dämpfungs- und Selbsteinzugs-System SOFTSTOP + AUTOCLOSE mit patentierter Auslösemechanik sowie Befestigungsadapter</p> <p>Hinweise s. nächste Seite</p>	<p>617230.0000.000</p>	



Portavant Zubehör-Sets (1x je Türflügel erforderlich):

Bezeichnung	Artikelnummer	Ausführung
<p>Hinweis: das Zubehör-Ergänzungs-Set kann sowohl mit Zubehör-Set I als auch II kombiniert werden</p> <p>SOFTSTOP + AUTOCLOSE kann ab 770 mm Türflügelbreite einseitig eingesetzt werden</p> <p>SOFTSTOP + AUTOCLOSE kann ab 1040 mm Türflügelbreite beidseitig eingesetzt werden</p> <p>SOFTSTOP + AUTOCLOSE kann auch nach gerüstet werden</p>		
<p>Zubehör-Ergänzungs-Set Synchronantrieb, zweiflügelig</p> <p>Hinweis: der Synchronantrieb ist nicht mit SOFTSTOP + AUTOCLOSE kombinierbar, der Synchronantrieb ist nicht bei Festflügeln verwendbar</p>	617210.0000.000	
<p>optionales Zubehör:</p> <p>gewölbte Blende Rückseite, Deckenmontage, 2000 mm</p> <p>gewölbte Blende Rückseite, Deckenmontage, 3000 mm</p> <p>gewölbte Blende Rückseite, Deckenmontage, 4000 mm</p> <p>gewölbte Blende Rückseite, Deckenmontage, xxxx mm</p> <p>gewölbte Blende Rückseite, Deckenmontage 2000 mm</p> <p>gewölbte Blende Rückseite, Deckenmontage, 3000 mm</p> <p>gewölbte Blende Rückseite, Deckenmontage, 4000 mm</p> <p>gewölbte Blende Rückseite, Deckenmontage, xxxx mm</p> <p>Hinweis: zum optionalen Einclipsen auf der Rückseite der Laufschiene bei Deckenmontage (Optik)</p> <p>Endkappen für rückseitige Blende liegen den Zubehör-Sets nicht bei, s. folgende Artikel</p>	<p>617500.2000.110</p> <p>617500.3000.110</p> <p>617500,4000,110</p> <p>617500,Länge,110</p> <p>617500.2000.120</p> <p>617500.3000.120</p> <p>617500.4000.120</p> <p>617500.Länge.120</p>	<p>EV 1</p> <p>EV 1</p> <p>EV 1</p> <p>EV 1</p> <p>C31</p> <p>C31</p> <p>C31</p> <p>C31</p>



Portavant Zubehör-Sets (1x je Türflügel erforderlich):

Bezeichnung	Artikelnummer	Ausführung
Endkappe für Blende + rückseitige Blende (Deckenmontage), links oder rechts verwendbar	617250.0000.020	Edelstahl
Endkappe für Blende Festflügelprofil + rückseitige Blende (Deckenmontage), links oder rechts verwendbar	617251.0000.020	Edelstahl
Bürstenleiste (Borstenlänge 13,4 mm) für Laufschiene und Blende, VE = 20 m	617252.0000.315	
Bürstenleiste (Borstenlänge 11,0 mm) für Blende Festflügel, VE = 20 m	617253.0000.315	
Silikonband für Festflügel (Glasdicke 8 mm), VE = 100 m	617254.0000.000	transparent
Silikonband für Festflügel (Glasdicke 10 mm) VE = 100 m	617255.0000.000	transparent
Silikonband für Festflügel (Glasdicke 12 mm), VE = 100 m	617256.0000.000	transparent
optionales Profilverpackungsmaterial: ... damit Sie Profile selber zuschneiden und ... bevorzugt wiederverwenden Sie unsere		
Profilkartonverpackung als Endloswellpappe, VE = 50 m	VWDV.0001	
Kopfstück für Kartonverpackung (2 Stück je Profilverpackung erforderlich), VE = 50 Stück	VWDV.0002	
PE-Abstandshalter (1 Stück je 0,5 m Profil + 1 Stück je Karton erforderlich), VE = 50 Stück	VXDV,0001	

Irrtümer und Änderungen vorbehalten
Preisliste 11/2008, ersetzt alle vorherigen Preislisten der Produktgruppe Portavant
alle Preise gelten ab Werk Ruppicheroth

Lieferfähigkeit ab ca. Januar 2009, Festflügelprofile ab ca. Februar 2009



End-, Mittel-, Eckprofile

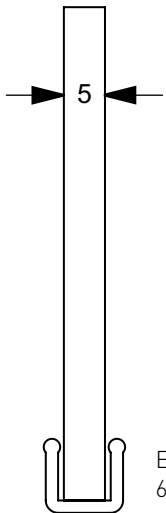

Einschuhprofil
606 320

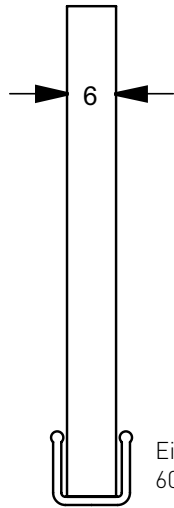



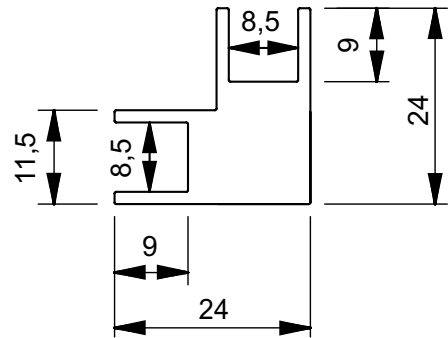
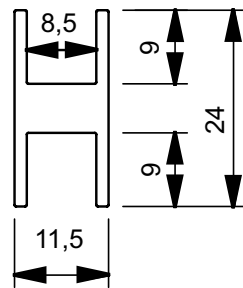
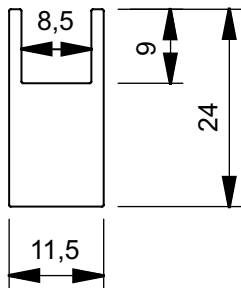
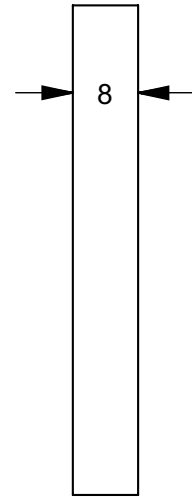



Einschuhprofil
606 310





Profile

	Bezeichnung	Artikelnummer	Ausführung
	U-Profile mit Schutzfolie abgelebt 12 x 8 x 12 x 1 mm Nutenweite 6 mm Länge: 5 Meter	680 010.5000.110	AL E 6 / EV 1 naturton
	12 x 11 x 12 x 1,5 mm Nutenweite 8 mm Länge: 5 Meter	680 030.5000.110	AL E 6 / EV 1 naturton
	15 x 12 x 15 x 1 mm Nutenweite 10 mm Länge: 5 Meter	680 050.5000.110	AL E 6 / EV 1 naturton
	Glasfassungsprofile schutzverpackt Endprofil 24 mm bis 8 mm Glasstärke Länge: 5 Meter VE: 20 Meter	680 110.5000.110	AL E 6 / EV 1 naturton
	Mittelprofil 24 mm bis 8 mm Glasstärke Länge: 5 Meter VE: 20 Meter	680 130.5000.110	AL E 6 / EV 1 naturton
	Eckprofil 24 mm bis 8 mm Glasstärke Länge: 5 Meter VE: 10 Meter	680 150.5000.110	AL E 6 / EV 1 naturton



Verkaufs- und Lieferbedingungen

Mit Erscheinen des Katalogs 02/2008 wird der bisherige Katalog 10/2006 ungültig.

Den Geschäftsabschlüssen liegen unsere Verkaufsbedingungen zugrunde.

Technische Änderungen, welche durch die Weiterentwicklung erforderlich sind, sowie den Fortfall von Artikeln ohne vorherige Ankündigung behalten wir uns vor.

Kataloge und Zeichnungen bleiben unser Eigentum. Nachahmung, Vervielfältigung und Weitergabe sind urheberrechtlich untersagt und werden zivilrechtlich sowie strafrechtlich verfolgt. Angaben in Katalogen, Zeichnungen sowie in Montageanleitungen sind lediglich Produktbeschreibungen und stellen weder Beschaffenheitszusicherungen noch Garantieerklärungen dar.

Für Schäden infolge fehlerhafter Angaben in Katalogen, Zeichnungen und Montageanleitungen haften wir nur, falls diese aufgrund grober Fahrlässigkeit oder Vorsatz zu vertreten sind und trotz Kenntnis dieses Fehlers keine Hinweise auf die Fehlerhaftigkeit in zumutbarer Weise gemacht wurden.



Material- und Ausführungsarten

Kurzbezeichnung	EDV-Nummer	Material- und Ausführungsarten
AL E6 / EV 1	110	Aluminium gebeizt, naturton eloxiert
AL E1 / C 31	120	Aluminium geschliffen, alinoxfarbig eloxiert
AL E6 / C 31	120	Aluminium gebeizt, alinoxfarbig eloxiert
AL E6 / EV 3	130	Aluminium gebeizt, goldfarbig eloxiert
AL	510	Aluminium pulverbeschichtet, weiß
FE	000	Edelstahl
FE	440	Stahl verzinkt
KU	305	Kunststoff transparent
KU	315	Kunststoff silberfarbig
KU	410	Kunststoff verchromt
KU	415	Kunststoff vernickelt
KU	435	Kunststoff vergoldet
KU	510	Kunststoff weiß
KU	610	Kunststoff weißaluminium
KU	620	Kunststoff alinoxfarbig
KU	635	Kunststoff goldfarbig
ZN	410	Zink verchromt
ZN	415	Zink vernickelt
ZN	510	Zink weiß
ZN	610	Zink weißaluminium
ZN	620	Zink alinoxfarbig
ZN	635	Zink goldfarbig
	870	Gummi grau
VE		Verpackungseinheit